











## Product Instructions

SSL100 / SSL10BPW / SSL10NB / SSL10NB2G /  
SSL10NBDBL / SSL10NB6X9 / SSL10LET / SSL10LET2G / SSL10DE

-  (EN) **Sponge-Stick**
-  (FR) **Eponge Sponge-Stick**
-  (DE) **Sponge-Stick**
-  (IT) **Spugna con supporto in plastica**
-  (ES) **Sponge-Stick**
-  (NL) **Sponge-Stick**
-  (SV) **Sponge-Stick**
-  (DA) **Sponge-Stick**
-  (NO) **Sponge-Stick fuktet svaber**
-  (FI) **Sponge-Stick Sienitikku**
-  (PT) **Sponge-Stick**
-  (EL) **Σπόγγος με Χειρολαβή**
-  (PL) **Sztyft z gąbką**
-  (HU) **Sponge-Stick szivacsos mintavételi pálca**
-  (CS) **Tučinka s houbičkou**
-  (RO) **Burete de recoltare**
-  (RU) **Губка с держателем для отбора проб**
-  (TR) **Sponge-Stick**
-  (JA) **スポンジスティック**
-  (ZH) **海绵涂抹棒**
-  (TH) **สปอนจ์สติ๊ก**
-  (KO) **스폰지-스틱**

# Product Instructions

## Sponge-Stick

### PRODUCT DESCRIPTION

Dry or Pre-hydrated and biocide-free 3.8 x 7.6 cm (1.5 x 3 in.) sponge in sample bag. Pre-hydrated with specified agent. Various bag sizes. With or without gloves.

For Laboratory Use Only. Material Safety Data Sheet available.

### SAFETY

The user should read, understand, and follow all safety information in the instructions. Retain the safety instructions for future reference.

**⚠ WARNING** Indicates a hazardous situation, which, if not avoided, could result in death or serious injury and/or property damage.

**NOTICE** Indicates a potentially hazardous situation which, if not avoided, could result in property damage.

### ⚠ WARNING

#### To reduce the risks associated with environmental contamination:

- Follow current industry standards and local regulations for disposal of contaminated waste.

#### To reduce the risks associated with exposure to biohazards:

- Dispose of samples according to all applicable government regulations and applicable laboratory procedures.

#### To reduce the risk associated with false negatives resulting in the use of contaminated carcass or environmental surfaces for food or beverage products:

- Always reference package label for storage instruction and expiration date.
- Always reference product instruction for usage.

#### To reduce the risks associated with exposure to chemicals and biohazards:

- Always follow standard good laboratory safety practices (GLP<sup>1</sup> or ISO 17025<sup>2</sup>), including proper containment procedures, wearing appropriate protective apparel while handling testing materials and test samples.

### NOTICE

#### To reduce the risk of false-positive results due to cross contaminated carcass or environmental surfaces for food or beverage products that may result in re-testing or the rejection of food or beverage product:

- Do not touch the sponge or sponge stick to any unintended surface.
- Do not break the sponge from the sponge stick while sampling.
- Do not reach into the sponge bag.

#### To reduce the risk of cross contamination from reuse of sample handling device:

- Do not use the same sponge stick more than once.

### USER RESPONSIBILITY

Users are responsible for familiarizing themselves with product instructions and information. Visit our website at [www.3M.com/foodsafety](http://www.3M.com/foodsafety), or contact your local 3M representative or distributor for more information.

When selecting a test method, it is important to recognize that external factors such as sampling methods, testing protocols, sample preparation, handling, and laboratory technique may influence results.

It is the user's responsibility in selecting any test method or product to evaluate a sufficient number of samples with the appropriate matrices and microbial challenges to satisfy the user that the chosen test method meets the user's criteria.

It is also the user's responsibility to determine that any test methods and results meet its customers' and suppliers' requirements.

As with any test method, results obtained from use of any 3M Food Safety product do not constitute a guarantee of the quality of the matrices or processes tested.

### LIMITATION OF WARRANTIES / LIMITED REMEDY

EXCEPT AS EXPRESSLY STATED IN A LIMITED WARRANTY SECTION OF INDIVIDUAL PRODUCT PACKAGING, 3M DISCLAIMS ALL EXPRESS AND IMPLIED WARRANTIES, INCLUDING BUT NOT LIMITED TO, ANY WARRANTIES OF MERCHANTABILITY OR FITNESS FOR A PARTICULAR USE. If any 3M Food Safety Product is defective, 3M or its authorized distributor will, at its option, replace or refund the purchase price of the product. These are your exclusive remedies. You must promptly notify 3M within sixty days of discovery of any suspected defects in a product and return it to 3M. Please call Customer Service (1-800-328-1671 in the U.S.) or your official 3M Food Safety representative for a Returned Goods Authorization.



## LIMITATION OF 3M LIABILITY

3M WILL NOT BE LIABLE FOR ANY LOSS OR DAMAGES, WHETHER DIRECT, INDIRECT, SPECIAL, INCIDENTAL OR CONSEQUENTIAL DAMAGES, INCLUDING BUT NOT LIMITED TO LOST PROFITS. In no event shall 3M's liability under any legal theory exceed the purchase price of the product alleged to be defective.

## STORAGE AND DISPOSAL

**Storage:** Refer to package label for storage information.

**Disposal:** Follow current industry standards and local regulations for disposal of contaminated waste. Consult the Material Safety Data Sheet for additional information.

Product Description	Volume	REF	Volume of Bag	Gloves
3M™ Sponge-Stick	0 mL	SSL100	0.89 L (30 oz.)	0
3M™ Sponge-Stick with Buffered Peptone Water Broth	10 mL	SSL10BPW	0.89 L (30 oz.)	0
3M™ Sponge-Stick with Lethen Broth	10 mL	SSL10LET	0.89 L (30 oz.)	0
3M™ Sponge-Stick with Lethen Broth, 2 Gloves	10 mL	SSL10LET2G	0.89 L (30 oz.)	2
3M™ Sponge-Stick with Neutralizing Buffer	10 mL	SSL10NB	0.89 L (30 oz.)	0
3M™ Sponge-Stick with Neutralizing Buffer, 2 Gloves	10 mL	SSL10NB2G	0.89 L (30 oz.)	2
3M™ Sponge-Stick with Neutralizing Buffer	10 mL	SSL10NB6X9	6" x 9" bag	0
3M™ Sponge-Stick with D/E Broth	10 mL	SSL10DE	0.89 L (30 oz.)	0

## INSTRUCTIONS FOR USE

1. Shake stick to end of bag.
2. Tear bag open.  
NOTE: Add sterile diluent or broth to dry sponge.
3. Squeeze bag to open. Aseptically grasp the stick above the thumb-stop line to remove the sponge.
4. Aseptically swab across the entire sampling surface<sup>3,4,5,6</sup>.
5. Turn sponge over. Change direction 90°. Aseptically swab the same sampled surface.
6. Aseptically place sponge into bag up to the thumb-stop.
7. Hold sponge in place inside bag. Bend stick to break. Allow sponge to drop in bag. Discard stick.
8. Fold bag to close.
9. Fold ends of blue wires inward.
10. Following user established procedures, remove any remaining enrichment broth or neutralizing solution residue from the sampled surface.

## REFERENCES

1. U.S. Food and Drug Administration. Code of Federal Regulations, Title 21, Part 58. Good Laboratory Practice for Nonclinical Laboratory Studies.
2. ISO/IEC 17025. General requirements for the competence of testing and calibration laboratories.
3. American Public Health Association - Compendium of Methods for the Microbiological Examination of Foods - Chapter 3: Microbiological Monitoring of the Food Processing Environment, 4th edition.
4. US Food and Drug Administration - Bacteriological Analytical Method (available online at <http://www.fda.gov/Food/ScienceResearch/LaboratoryMethods/BacteriologicalAnalyticalManualBAM/default.html>).
5. United States Department of Agriculture - Microbiological Lab Guidebook - Chapters 4.04, 5.04, and 8.07.
6. American Public Health Association - Standard Methods for the Examination of Dairy Products - Chapter 13: Microbiological Tests for Equipment, Containers, Water, and Air, 17th edition.

Refer to the current version of the standard methods listed above.



## EXPLANATION OF SYMBOLS



Consult instructions for use



The lot in a box and the hourglass symbols are symbols that represent lot number and expiration date. The hourglass is followed by a year, month, and day which represents the expiration date (year, month, and day: YYYY- MM-DD). The entire line after the LOT represents the lot number (YYYY- MM AZ).



Storage conditions

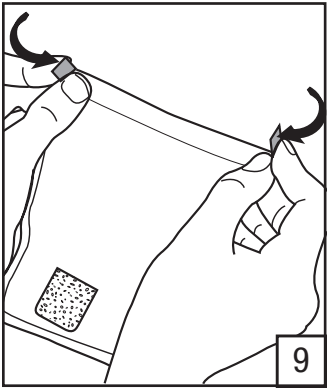
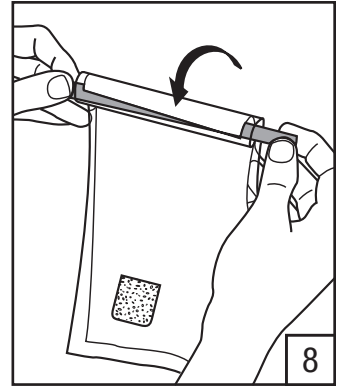
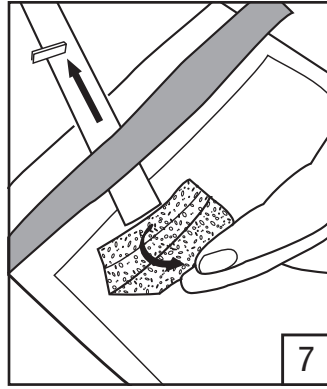
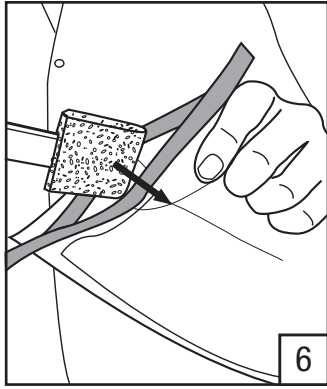
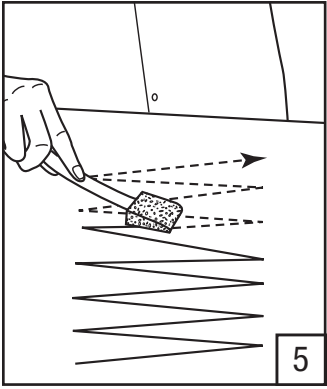
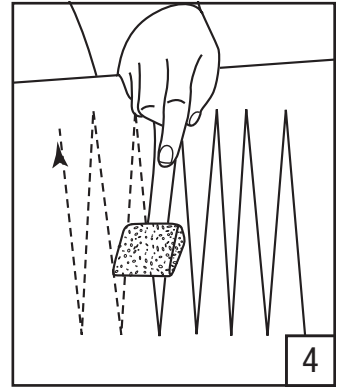
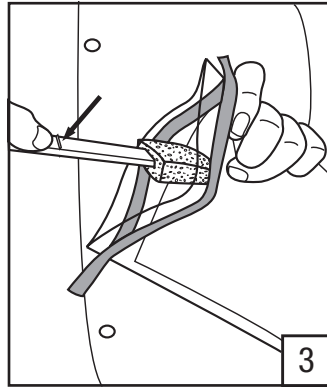
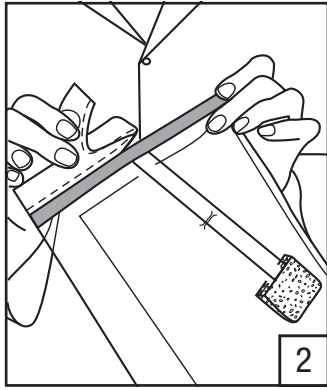
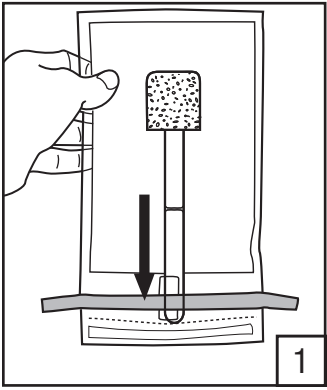

## 3M Food Safety

### 3M United States

3M Center  
Bldg. 275-5W-05  
St. Paul, MN 55144-1000  
USA  
1-800-328-6553

### 3M Canada

Post Office Box 5757  
London, Ontario N6A 4T1  
Canada  
1-800-563-2921

### 3M Europe and MEA

3M Deutschland GmbH  
Carl-Schurz - Strasse 1  
D41453 Neuss/Germany  
+49-2131-14-3000

### 3M Latin America

3M Center  
Bldg. 275-5W-05  
St. Paul, MN 55144-1000  
USA  
1-954-340-8263

### 3M Asia Pacific

No 1, Yishun Avenue 7  
Singapore, 768923  
65-64508869

### 3M Japan

3M Health Care Limited  
33-1, Tamagawadai 2-chrome  
Setagaya-ku, Tokyo  
158-8583, Japan  
81-570-011-321

### 3M Australia

Bldg A, 1 Rivett Road  
North Ryde, NSW 2113  
Australia  
61 1300 363 878



### 3M Health Care

2510 Conway Ave  
St. Paul, MN 55144 USA  
[www.3M.com/foodsafety](http://www.3M.com/foodsafety)

© 2013, 3M. All rights reserved.  
3M is a trademark of 3M. Used under license in Canada.  
34-8711-5866-2

# Instructions relatives au produit

## Eponge Sponge-Stick

### DESCRIPTION DU PRODUIT

Éponge sèche ou humidifiée sans biocide de 3,8 x 7,6 cm (1,5 x 3 po.) dans un sac à échantillons. Humidifiée avec un agent spécifié. Différentes tailles de sac. Avec ou sans gants.

Destiné uniquement à l'usage en laboratoire. Fiche signalétique de sécurité du produit disponible.

### CONSIGNES DE SÉCURITÉ

L'utilisateur doit lire, comprendre et suivre toutes les informations de sécurité mentionnées dans les instructions. Conserver ces consignes de sécurité.

**⚠ MISE EN GARDE** Indique une situation dangereuse, qui, si elle n'est pas évitée, pourrait entraîner le décès, des blessures graves et/ou des dommages matériels.

**AVIS** Indique une situation dangereuse, qui, si elle n'est pas évitée, pourrait entraîner des dommages matériels.

### ⚠ MISE EN GARDE

#### Afin de réduire les risques de pollution environnementale :

- Suivre les normes industrielles actuelles ainsi que la réglementation locale pour le traitement des déchets contaminés.

#### Afin de réduire les risques d'exposition à des dangers biologiques :

- Éliminer les échantillons conformément à toutes les réglementations gouvernementales et aux procédures de laboratoire en vigueur.

#### Afin de réduire le risque de résultats faux négatifs causés par l'utilisation de surfaces de l'environnement ou de carcasses contaminées pour les boissons ou les produits alimentaires :

- Toujours se reporter à l'étiquette de l'emballage pour les instructions d'entreposage et la date de péremption.
- Toujours se reporter aux instructions du produit pour l'utilisation.

#### Afin de réduire les risques associés à l'exposition aux produits chimiques et biologiques dangereux :

- Toujours respecter les pratiques de sécurité réglementaires en laboratoire (GLP<sup>1</sup> ou ISO 17025<sup>2</sup>), notamment les procédures de confinement appropriées et le port d'un équipement protecteur adéquat lors de la manipulation des produits et des échantillons d'analyse.

### AVIS

#### Afin de réduire le risque de résultats faux positifs causés par la contamination croisée de surfaces de l'environnement ou de carcasses contaminées pour les boissons ou la nourriture, pouvant entraîner une nouvelle analyse ou un rejet de la boisson ou du produit alimentaire :

- Ne pas poser l'éponge ou le bâtonnet de l'éponge sur une surface non prévue à cet effet.
- Ne pas enlever l'éponge de son bâtonnet lors du prélèvement.
- Ne pas mettre la main dans le sac de l'éponge.

#### Afin de réduire le risque de contamination croisée due à la réutilisation des dispositifs de transport d'échantillon :

- Ne pas utiliser la même éponge plus d'une fois.

### RESPONSABILITÉ DE L'UTILISATEUR

Il incombe aux utilisateurs de connaître les instructions et les informations relatives au produit. Rendez-vous sur notre site [www.3M.com/foodsafety](http://www.3M.com/foodsafety) pour obtenir de plus amples informations ou contactez votre représentant ou distributeur local 3M.

Lors du choix d'une méthode d'analyse, il est important de savoir que des facteurs externes comme les méthodes d'échantillonnage, les protocoles d'analyse, la préparation des échantillons, la manipulation et les techniques de laboratoire peuvent avoir un impact sur les résultats.

Il incombe à l'utilisateur de sélectionner une méthode ou un produit d'analyse adapté pour évaluer un nombre suffisant d'échantillons avec les matrices et les souches microbiennes appropriées, afin de garantir que la méthode d'analyse est conforme à ses critères.

Il incombe également à l'utilisateur de déterminer si les méthodes et les résultats des tests correspondent aux exigences de ses clients et de ses fournisseurs.

Comme pour toute méthode d'analyse, les résultats obtenus avec un produit 3M Sécurité Alimentaire ne constituent pas une garantie en ce qui concerne la qualité des matrices ou des processus testés.

### LIMITATION DE GARANTIE / LIMITES DE RECOURS

SAUF MENTION EXPRESSE DANS LA SECTION DE GARANTIE LIMITÉE D'UN EMBALLAGE DE PRODUIT INDIVIDUEL, 3M REJETTE TOUTE GARANTIE EXPLICITE ET IMPLICITE, Y COMPRIS, ENTRE AUTRES, TOUTE GARANTIE DE COMMERCIALISATION OU D'ADÉQUATION À UNE UTILISATION PARTICULIÈRE. En cas de défaut sur tout produit 3M Sécurité Alimentaire, 3M ou son distributeur agréé s'engage, à son entière discrétion, à remplacer ou réparer le produit, ou à le rembourser à son prix d'achat. Ce sont là les uniques recours. Tout défaut supposé du produit devra être notifié à 3M dans un délai de 60 jours et le produit devra être renvoyé à 3M. Veuillez appeler le Service clientèle (1-800-328-1671 aux États-Unis) ou votre représentant officiel 3M Sécurité Alimentaire pour obtenir une autorisation de renvoi.

## LIMITATION DE RESPONSABILITÉ DE 3M

3M NE POURRA EN AUCUN CAS ÊTRE TENU RESPONSABLE DES PERTES OU DES DOMMAGES ÉVENTUELS, QU'ILS SOIENT DIRECTS, INDIRECTS, SPÉCIFIQUES, ACCIDENTELS OU CONSÉCUTIFS, Y COMPRIS, ENTRE AUTRES, LES PERTES DE BÉNÉFICES. En aucun cas et en aucune manière, la responsabilité de 3M ne sera engagée légalement au-delà du prix d'achat du produit présenté comme défectueux.

## CONSERVATION ET TRAITEMENT DES DÉCHETS

**Conservation** : se reporter à l'étiquette pour connaître les informations concernant le stockage.

**Élimination des déchets** : suivre les normes industrielles actuelles ainsi que la réglementation locale pour le traitement des déchets contaminés. Consulter la fiche de données de sécurité pour plus d'informations.

Description du produit	Volume	RÉF.	Volume du sac	Gants
3M™ Eponge Sponge-Stick	0 ml	SSL100	0,89 l (30 oz)	0
3M™ Eponge Sponge-Stick avec Eau Peptonée Tamponnée	10 ml	SSL10BPW	0,89 l (30 oz)	0
3M™ Sponge-Stick avec bouillon Lethen	10 ml	SSL10LET	0,89 l (30 oz)	0
3M™ Sponge-Stick avec bouillon Lethen, 2 gants	10 ml	SSL10LET2G	0,89 l (30 oz)	2
3M™ Eponge Sponge-Stick avec tampon neutralisant	10 ml	SSL10NB	0,89 l (30 oz)	0
3M™ Eponge Sponge-Stick avec tampon neutralisant, 2 gants	10 ml	SSL10NB2G	0,89 l (30 oz)	2
3M™ Eponge Sponge-Stick avec tampon neutralisant	10 ml	SSL10NB6X9	Sac de 15,24 cm x 22,86 cm (6 po x 9 po)	0
3M™ Sponge-Stick avec bouillon D/E	10 ml	SSL10DE	0,89 l (30 oz)	0

## MODE D'EMPLOI

1. Secouer le bâtonnet en direction de l'extrémité du sac.
2. Ouvrir le sac.  
REMARQUE : ajouter un diluant stérile ou un bouillon sur l'éponge sèche.
3. Appuyer sur le sac pour l'ouvrir. Saisir le bâtonnet de manière aseptique au-dessus de l'onglet pour enlever l'éponge.
4. Prélever de manière aseptique sur toute la surface de prélèvement<sup>3, 4, 5, 6</sup>.
5. Retourner l'éponge. Changer la direction de 90°. Prélever de manière aseptique sur la même surface de l'échantillon.
6. De manière aseptique, placer l'éponge dans le sac jusqu'à l'onglet.
7. Maintenir l'éponge en place à l'intérieur du sac. Plier le bâtonnet jusqu'à ce qu'il se casse. Laisser tomber l'éponge dans le sac. Jeter le bâtonnet.
8. Replier le sac afin de le fermer.
9. Plier les extrémités des bandes bleues vers l'intérieur.
10. En respectant les procédures établies pour l'utilisateur, retirer tout résidu de solution neutralisante ou de bouillon d'enrichissement de la surface échantillonnée.

## RÉFÉRENCES

1. U.S. Food and Drug Administration. Code of Federal Regulations, Title 21, Part 58. Good Laboratory Practice for Nonclinical Laboratory Studies.
2. ISO/IEC 17025. Exigences générales relatives aux compétences pour les analyses et les étalonnages en laboratoire.
3. American Public Health Association - Compendium of Methods for the Microbiological Examination of Foods - Chapter 3 : Microbiological Monitoring of the Food Processing Environment, 4th edition.
4. Food and Drug Administration (États-Unis) - Bacteriological Analytical Method (disponible en ligne en anglais à l'adresse suivante : <http://www.fda.gov/Food/ScienceResearch/LaboratoryMethods/BacteriologicalAnalyticalManualBAM/default.html>).
5. United States Department of Agriculture - Microbiological Lab Guidebook - Chapters 4.04, 5.04 et 8.07.
6. American Public Health Association - Standard Methods for the Examination of Dairy Products - Chapter 13 : Microbiological Tests for Equipment, Containers, Water, and Air, 17th edition.

Se reporter aux versions en cours de validité des méthodes normalisées citées plus haut.





## EXPLICATION DES SYMBOLES



Consulter le mode d'emploi.



Le mot « lot » encadré et le sablier sont des symboles qui représentent le numéro du lot et la date limite d'utilisation. Le sablier est suivi de l'année, du mois et du jour correspondant à la date limite d'utilisation (année, mois et jour : AAAA- MM-JJ). Tous les caractères figurant après le sablier représentent le numéro du lot (AAAA- MM AZ).



Conditions de conservation

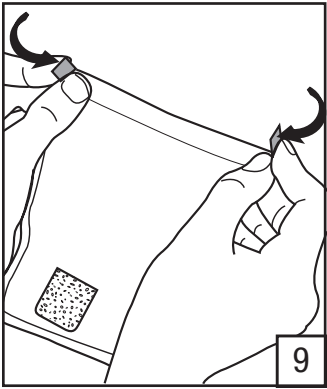
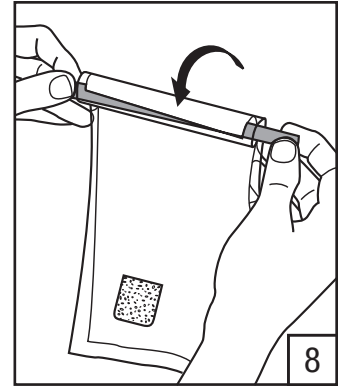
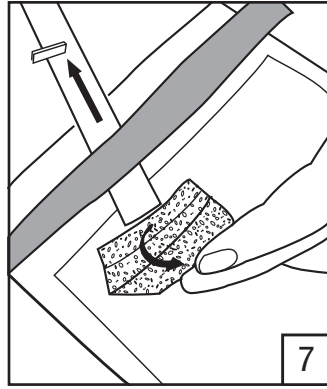
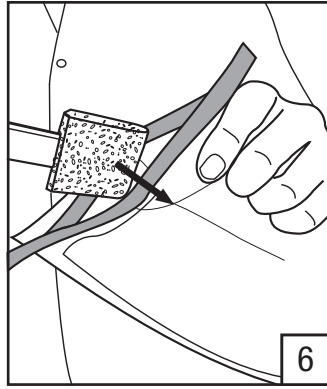
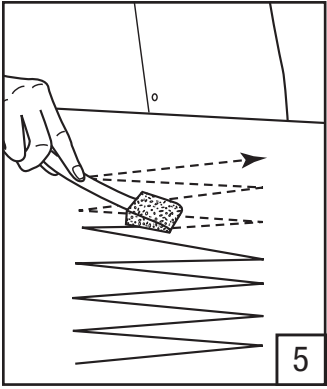
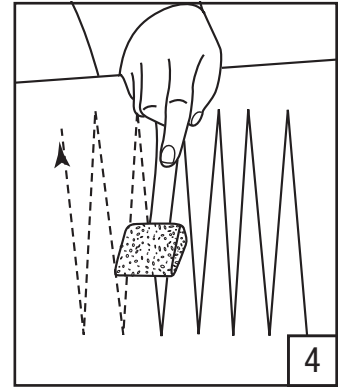
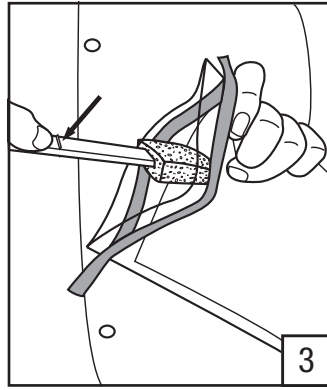
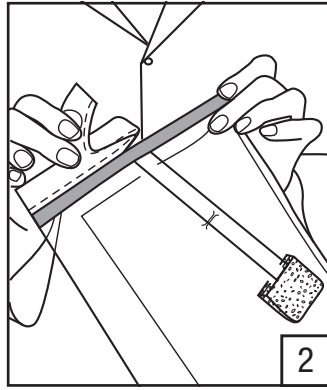
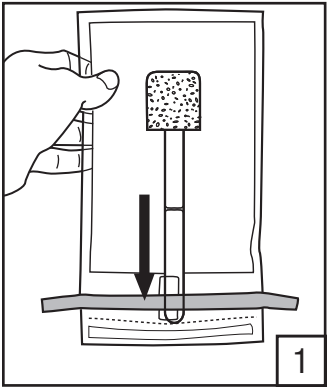

## 3M Food Safety

### 3M United States

3M Center  
Bldg. 275-5W-05  
St. Paul, MN 55144-1000  
USA  
1-800-328-6553

### 3M Canada

Post Office Box 5757  
London, Ontario N6A 4T1  
Canada  
1-800-563-2921

### 3M Europe and MEA

3M Deutschland GmbH  
Carl-Schurz - Strasse 1  
D41453 Neuss/Germany  
+49-2131-14-3000

### 3M Latin America

3M Center  
Bldg. 275-5W-05  
St. Paul, MN 55144-1000  
USA  
1-954-340-8263

### 3M Asia Pacific

No 1, Yishun Avenue 7  
Singapore, 768923  
65-64508869

### 3M Japan

3M Health Care Limited  
33-1, Tamagawadai 2-chrome  
Setagaya-ku, Tokyo  
158-8583, Japan  
81-570-011-321

### 3M Australia

Bldg A, 1 Rivett Road  
North Ryde, NSW 2113  
Australia  
61 1300 363 878



### 3M Health Care

2510 Conway Ave  
St. Paul, MN 55144 USA  
[www.3M.com/foodsafety](http://www.3M.com/foodsafety)

© 2013, 3M. All rights reserved.  
3M is a trademark of 3M. Used under license in Canada.  
34-8711-5866-2

# Produktanweisungen

## Sponge-Stick

### PRODUKTBESCHREIBUNG

Trockener oder befeuchteter und biozidfreier Schwamm (3,8 x 7,6 cm) im Probenbeutel. Mit angegebenem Mittel befeuchtet. Beutel in verschiedenen Größen. Mit oder ohne Handschuhe.

Nur für den Laborgebrauch bestimmt. Sicherheitsdatenblatt verfügbar.

### SICHERHEIT

Der Benutzer muss alle Sicherheitshinweise der Anleitung lesen, verstehen und befolgen. Diese Sicherheitshinweise aufbewahren, um später auf sie zurückgreifen zu können.

**⚠️ WARNUNG** Deutet auf eine Gefahrensituation hin, die bei Nichteinhaltung der Sicherheitsmaßnahmen zum Tod oder schweren Verletzungen und/oder Sachschäden führen kann.

**BEACHTEN** Deutet auf eine potentielle Gefahrensituation hin, die bei Nichteinhaltung der Sicherheitsmaßnahmen zu Sachschäden führen kann.

### ⚠️ WARNUNG

#### Zur Verminderung der Risiken, die mit Umweltverschmutzung verbunden sind:

- Befolgen Sie die aktuellen Industrienormen und die lokalen Vorschriften für die Entsorgung kontaminierter Abfälle.

#### Zur Verminderung der Risiken, die mit einer Belastung durch Chemikalien verbunden sind:

- Die Proben in Übereinstimmung mit den geltenden Vorschriften und der gültigen Vorgehensweise im Labor entsorgen.

#### Zur Verminderung der Risiken, die mit falsch negativen Ergebnissen verbunden sind und zur Verwendung von kontaminierten Schlachtkörpern oder kontaminierten Flächen für Lebensmittel- und Getränkeprodukte führen:

- Immer die Angaben auf dem Verpackungsetikett bezüglich Lagerung und Haltbarkeit beachten.
- Immer die Anweisungen zur Verwendung des Produkts beachten.

#### Zur Verminderung der Risiken, die mit der Belastung durch Chemikalien und Biogefährdung verbunden sind:

- Immer die Standard-Sicherheitsmaßnahmen für eine gute Laborpraxis (GLP<sup>1</sup> oder die Norm ISO 17025<sup>2</sup>) einhalten. Dies umfasst die ordnungsgemäße Verwendung von Sicherheitsbehältern sowie das Tragen angemessener Schutzkleidung beim Umgang mit Testmaterialien und -proben.

### BEACHTEN

#### Zur Verminderung der Risiken, die durch falsch positive Ergebnisse verursacht werden, die wiederum aufgrund von durch Kreuzkontamination verschmutzten Schlachtkörpern oder kontaminierten Flächen für Lebensmittel- und Getränkeprodukte entstehen, sowie zur Verringerung von neuen Tests oder der Ausmusterung von Lebensmittel- oder Getränkeprodukten, die aufgrund dieser Risiken erforderlich sind:

- Darauf achten, dass der Schwamm oder Schwammstock nicht unbeabsichtigt mit irgendeiner Fläche in Kontakt kommt.
- Den Schwamm nicht während einer Probennahme vom Stock abbrechen.
- Nicht in den Schwammbeutel greifen.

#### Zur Verminderung des Risikos einer Kreuzkontamination durch Wiederverwendung eines Probenbearbeitungsgeräts:

- Ein Schwammstock darf nicht wiederverwendet werden.

### VERANTWORTUNG DES ANWENDERS

Anwender müssen sich auf eigene Verantwortung mit den Gebrauchsanweisungen und Informationen zum Produkt vertraut machen. Für weitere Informationen besuchen Sie unsere Website unter [www.3M.com/foodsafety](http://www.3M.com/foodsafety) oder wenden Sie sich an Ihren lokalen 3M Verkaufsvertreter oder Händler.

Bei der Auswahl einer Testmethode ist zu beachten, dass externe Faktoren wie Probennahme, Testprotokoll, Probenaufbereitung, Handhabung und Labortechnik die Ergebnisse beeinflussen können.

Es liegt in der Verantwortung des Anwenders, bei der Auswahl einer Testmethode oder eines Produkts, diese bzw. dieses mit einer ausreichenden Anzahl von Proben mit geeigneten Matrizen und mikrobiellen Pathogenen zu evaluieren, um sicherzustellen, dass die gewählte Testmethode den Anforderungen entspricht.

Der Anwender trägt ebenfalls die Verantwortung dafür, dass die angewendeten Testmethoden und Ergebnisse den Anforderungen seiner Kunden und Lieferanten entsprechen.

Wie bei allen Testmethoden stellen die mit 3M Food Safety erzielten Ergebnisse keine Garantie für die Qualität der untersuchten Matrizen oder Prozesse dar.

## HAFTUNGSBESCHRÄNKUNGEN / BESCHRÄNKTE RECHTSMITTEL

AUSSER ES WIRD AUSDRÜCKLICH ANDERS IM ABSCHNITT DER HAFTUNGSBESCHRÄNKUNGEN DER VERPACKUNG DES JEWEILIGEN PRODUKTS ANGEGEBEN, LEHNT 3M ALLE AUSDRÜCKLICHEN UND STILLSCHWEIGENDEN GARANTIEEN, EINSCHLIESSLICH, JEDOCH NICHT BESCHRÄNKT AUF DIE GEWÄHRLEISTUNG DER MARKTGÄNGIGKEIT ODER DER EIGNUNG FÜR EINEN BESTIMMTEN ZWECK AB. Sollte sich ein Produkt von 3M Food Safety als defekt herausstellen, wird es von 3M oder einem autorisierten Vertragshändler nach eigenem Ermessen ersetzt, repariert oder der Kaufpreis zurückerstattet. Gewährleistungsansprüche bestehen nicht. Sie sind verpflichtet, 3M umgehend innerhalb von sechzig Tagen nachdem die mutmaßlichen Defekte am Produkt festgestellt wurden, diesbezüglich zu informieren und das Produkt an 3M zurückzusenden. Bitte rufen Sie dazu den Kundendienst (1-800-328-1671 in den USA) oder Ihren autorisierten Vertreter von 3M Food Safety an und sprechen Sie mit ihm über die Rücksendung der Ware.

## 3M HAFTUNGSBESCHRÄNKUNGEN

3M HAFTET NICHT FÜR VERLUSTE ODER SCHÄDEN, GANZ GLEICH OB MITTELBARE, UNMITTELBARE, SPEZIELLE, NEBEN- ODER FOLGESCHÄDEN, EINSCHLIESSLICH, ABER NICHT BESCHRÄNKT AUF ENTGANGENEN GEWINN. In keinem Fall übersteigt die Haftung der 3M den Kaufpreis des angeblich defekten Produkts.

## LAGERUNG UND ENTSORGUNG

**Lagerung:** Informationen zur Lagerung bitte dem Verpackungsetikett entnehmen.

**Entsorgung:** Befolgen Sie die aktuellen Industrienormen und die lokalen Vorschriften für die Entsorgung kontaminierter Abfälle. Weitere Informationen finden Sie im Sicherheitsdatenblatt.

Produktbeschreibung	Volumen	Bestellnr.	Beutelvolumen	Handschuhe
3M™ Sponge-Stick	0 ml	SSL100	0,89 l (30 oz.)	0
3M™ Sponge-Stick mit gepuffertem Peptonwasser	10 ml	SSL10BPW	0,89 l (30 oz.)	0
3M™ Sponge-Stick mit Lethen-Bouillon	10 ml	SSL10LET	0,89 l (30 oz.)	0
3M™ Sponge-Stick mit Lethen Bouillon, 1 Paar Handschuhe	10 ml	SSL10LET2G	0,89 l (30 oz.)	2
3M™ Sponge-Stick mit Neutralisationspuffer	10 ml	SSL10NB	0,89 l (30 oz.)	0
3M™ Sponge-Stick mit Neutralisationspuffer, 1 Paar Handschuhe	10 ml	SSL10NB2G	0,89 l (30 oz.)	2
3M™ Sponge-Stick mit Neutralisationspuffer	10 ml	SSL10NB6X9	6" x 9" Beutel	0
3M™ Sponge-Stick mit D/E Bouillon	10 ml	SSL10DE	0,89 l (30 oz.)	0

## GEBRAUCHSANWEISUNG

1. Durch Schütteln den Stock ans Ende des Beutels bringen.
2. Beutel aufreißen.  
HINWEIS: Steriles Verdünnungsmittel oder sterile Bouillon zum trockenen Schwamm hinzufügen.
3. Beutel zum Öffnen drücken. Den Stock mittels einer aseptischen Methode oberhalb der Daumenstopplinie greifen, um den Schwamm zu entfernen.
4. Die gesamte Probenfläche mit dem Schwamm aseptisch abtupfen<sup>3,4,5,6</sup>.
5. Schwamm drehen. Richtung um 90° ändern. Dieselbe Probenfläche mit dem Schwamm aseptisch abtupfen.
6. Schwamm aseptisch in dem Beutel auf Höhe des Daumenstopps platzieren.
7. Schwamm im Beutel an Ort und Stelle halten. Den Stock biegen, um ihn zu brechen. Den Schwamm in den Beutel fallen lassen. Den Stock entsorgen.
8. Beutel zum Schließen falten.
9. Die Enden der blauen Drähte nach innen falten.
10. Unter Beachtung der vorgeschriebenen Verfahren Rückstände der Anreicherungsbouillon oder Neutralisierungslösung von der Probenfläche entfernen.

## LITERATURANGABEN

1. U.S. Food and Drug Administration. Code of Federal Regulations, Title 21, Part 58. Good Laboratory Practice for Nonclinical Laboratory Studies (Bewährte Laborpraktiken für nicht-klinische Laborstudien).
2. ISO/IEC 17025. General requirements for the competence of testing and calibration laboratories (Allgemeine Anforderungen an die Kompetenz von Prüf- und Kalibrierlaboratorien).
3. American Public Health Association - Compendium of Methods for the Microbiological Examination of Foods - Chapter 3: Microbiological Monitoring of the Food Processing Environment, 4th edition.
4. US Food and Drug Administration - Bacteriological Analytical Method (siehe <http://www.fda.gov/Food/ScienceResearch/LaboratoryMethods/BacteriologicalAnalyticalManualBAM/default.html>).
5. United States Department of Agriculture - Microbiological Lab Guidebook - Chapters 4.04, 5.04, and 8.07.
6. American Public Health Association - Standard Methods for the Examination of Dairy Products - Chapter 13: Microbiological Tests for Equipment, Containers, Water, and Air, 17th edition.

Bitte beachten Sie die aktuellen Versionen der oben aufgeführten Standardverfahren.

## ERKLÄRUNG DER SYMBOLE



Anweisungen beachten



Die mit einem Rahmen versehenen Buchstaben „LOT“ und die Sanduhr sind grafische Symbole für die Begriffe „Chargennummer“ und „Verwendbar bis“. Hinter dem Symbol Sanduhr folgt die Angabe von Jahr, Monat und Tag des jeweiligen Verfallsdatums (Jahr, Monat und Tag: JJJJ-MM-TT). Die Zeile neben „LOT“ stellt die Chargenbezeichnung (JJJJ- MM XX) dar.



Lagerbedingungen

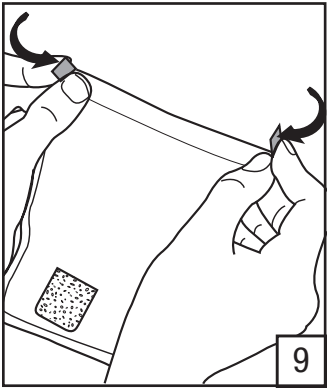
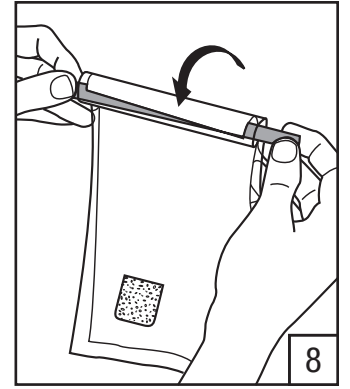
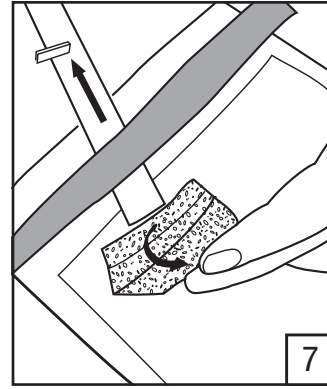
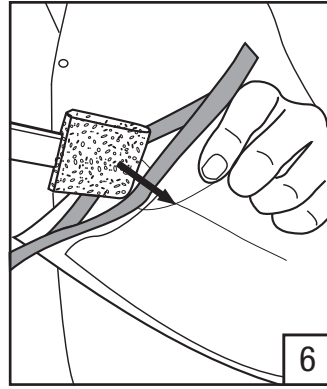
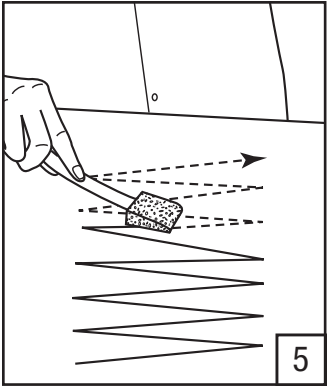
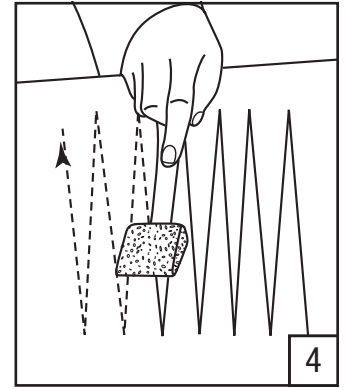
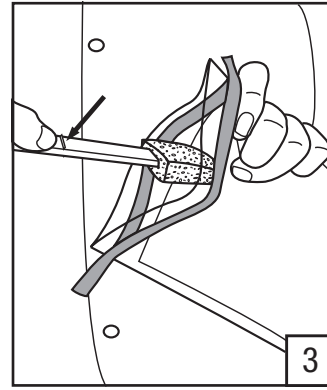
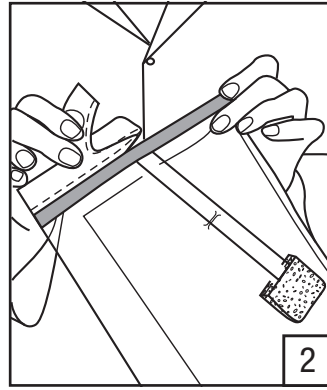
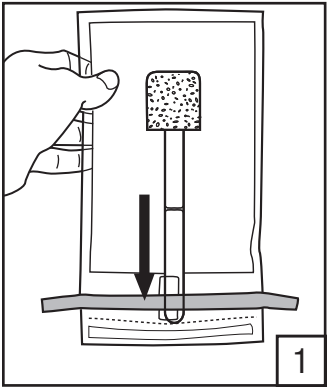

## 3M Food Safety

### 3M United States

3M Center  
Bldg. 275-5W-05  
St. Paul, MN 55144-1000  
USA  
1-800-328-6553

### 3M Canada

Post Office Box 5757  
London, Ontario N6A 4T1  
Canada  
1-800-563-2921

### 3M Europe and MEA

3M Deutschland GmbH  
Carl-Schurz - Strasse 1  
D41453 Neuss/Germany  
+49-2131-14-3000

### 3M Latin America

3M Center  
Bldg. 275-5W-05  
St. Paul, MN 55144-1000  
USA  
1-954-340-8263

### 3M Asia Pacific

No 1, Yishun Avenue 7  
Singapore, 768923  
65-64508869

### 3M Japan

3M Health Care Limited  
33-1, Tamagawadai 2-chrome  
Setagaya-ku, Tokyo  
158-8583, Japan  
81-570-011-321

### 3M Australia

Bldg A, 1 Rivett Road  
North Ryde, NSW 2113  
Australia  
61 1300 363 878



### 3M Health Care

2510 Conway Ave  
St. Paul, MN 55144 USA  
[www.3M.com/foodsafety](http://www.3M.com/foodsafety)

© 2013, 3M. All rights reserved.  
3M is a trademark of 3M. Used under license in Canada.  
34-8711-5866-2



## Istruzioni sul prodotto

### Spugna con supporto in plastica

#### DESCRIZIONE DEL PRODOTTO

Spugna secca o pre-idratata e priva di biocidi 3,8 x 7,6 cm (1,5 x 3 poll.) in sacchetto campione. Pre-idratata con l'agente specificato. Sacchetti di varie dimensioni. Con o senza guanti.

Esclusivamente per uso di laboratorio. È disponibile la scheda di sicurezza del materiale.

#### SICUREZZA

L'utente deve leggere, comprendere e seguire tutte le informazioni per la sicurezza contenute nelle istruzioni. Conservare queste istruzioni per la sicurezza per poterle consultare in futuro.

**⚠ AVVERTENZA** Indica una situazione pericolosa che, se non evitata, potrebbe provocare la morte o lesioni gravi e/o danni materiali.

**AVVISO** Indica una situazione potenzialmente pericolosa che, se non evitata, potrebbe provocare danni materiali.

#### ⚠ AVVERTENZA

##### Per ridurre i rischi associati alla contaminazione ambientale:

- Seguire gli standard di settore e le normative locali vigenti per lo smaltimento di rifiuti contaminati.

##### Per ridurre i rischi associati all'esposizione a sostanze a rischio biologico:

- Smaltire i campioni secondo tutte le norme governative e le procedure di laboratorio applicabili.

##### Per ridurre il rischio associato ai falsi negativi che comporterebbero l'uso di carcasse o superfici ambientali contaminate per alimenti o bevande:

- Controllare sempre l'etichetta sulla confezione per le istruzioni di conservazione e la data di scadenza.
- Fare sempre riferimento alle istruzioni per l'uso del prodotto.

##### Per ridurre i rischi associati all'esposizione a sostanze chimiche e a sostanze a rischio biologico:

- Seguire sempre le corrette pratiche di sicurezza standard di laboratorio (GLP<sup>1</sup> o ISO 17025<sup>2</sup>), incluse le adeguate procedure di contenimento e l'uso di indumenti protettivi quando si maneggiano materiali e campioni di analisi.

#### AVVISO

##### Per ridurre il rischio di risultati falsi positivi dovuti a carcasse o superfici ambientali contaminate per alimenti o bevande che possono portare a ripetere le analisi o al rifiuto dell'alimento o della bevanda:

- Non toccare la spugna né il supporto in plastica con qualsiasi superficie non prevista.
- Non rompere la spugna dal supporto in plastica durante il campionamento.
- Non pescare dal sacchetto della spugna.

##### Per ridurre il rischio di contaminazione crociata da riutilizzo del dispositivo di manipolazione dei campioni:

- Non utilizzare la stessa spugna con supporto in plastica più di una volta.

#### RESPONSABILITÀ DELL'UTENTE

Gli utenti sono tenuti a leggere e apprendere le istruzioni e le informazioni relative al prodotto. Visitare il sito Web [www.3M.com/foodsafety](http://www.3M.com/foodsafety) o contattare il distributore o il rappresentante 3M di zona per ulteriori informazioni.

Nella scelta di un metodo di analisi, è importante tener conto del fatto che fattori esterni quali i metodi di campionamento, i protocolli di analisi, la preparazione del campione, la manipolazione e le tecniche di laboratorio possono influenzare i risultati.

Durante la selezione di qualsiasi prodotto o metodo di analisi, è responsabilità dell'utente valutare un numero sufficiente di campioni con le matrici appropriate e con particolari caratteristiche microbiche per assicurare che il metodo di analisi scelto soddisfi i criteri dell'utente.

L'utente ha inoltre la responsabilità di accertarsi che tutti i metodi di analisi e i risultati ottenuti soddisfino i requisiti dei clienti e dei fornitori.

Come per qualsiasi metodo di analisi, i risultati ottenuti grazie all'uso di prodotti di 3M Sicurezza alimentare non costituiscono una garanzia della qualità delle matrici o dei processi sottoposti ad analisi.

## LIMITAZIONE DI GARANZIA/RIMEDIO LIMITATO

SALVO NEI CASI ESPRESSAMENTE INDICATI IN UNA SEZIONE DI GARANZIA LIMITATA DELLA SINGOLA CONFEZIONE DEL PRODOTTO, 3M NON RICONOSCE ALCUNA GARANZIA ESPLICITA O IMPLICITA, INCLUSE, MA NON A ESSE LIMITATE, LE EVENTUALI GARANZIE DI COMMERCIALITÀ O DI IDONEITÀ A UNO SCOPO PARTICOLARE. Qualora un prodotto di 3M Sicurezza alimentare sia difettoso, 3M o il suo distributore autorizzato provvederanno, a loro discrezione, alla sostituzione o al rimborso del prezzo d'acquisto del prodotto. Questi sono gli unici rimedi a disposizione del cliente. Si dovrà avvisare immediatamente 3M entro sessanta giorni dal riscontro di eventuali difetti sospetti nel prodotto, provvedendo a rispedirlo a 3M. Chiamare l'assistenza clienti (1-800-328-1671 negli Stati Uniti) o rivolgersi al rappresentante autorizzato di 3M Sicurezza alimentare per ottenere l'autorizzazione alla restituzione del prodotto.

## LIMITAZIONE DI RESPONSABILITÀ DA PARTE DI 3M

3M NON SARÀ RESPONSABILE DI PERDITE O DANNI, DIRETTI, INDIRETTI, SPECIALI, INCIDENTALI O CONSEGUENTI, INCLUSA, MA NON A ESSA LIMITATA, LA PERDITA DI PROFITTO. In nessun caso la responsabilità legale di 3M andrà oltre il prezzo d'acquisto del prodotto presunto difettoso.

## CONSERVAZIONE E SMALTIMENTO

**Conservazione:** fare riferimento all'etichetta sulla confezione per le informazioni di conservazione.

**Smaltimento:** seguire gli standard di settore e le normative locali vigenti per lo smaltimento di rifiuti contaminati. Per ulteriori informazioni, consultare la scheda di sicurezza dei materiali.

Descrizione del prodotto	Volume	REF	Volume del sacchetto	Guanti
Spugna con supporto in plastica 3M™	0 ml	SSL100	0,89 l (30 once)	0
Spugna con supporto in plastica 3M™ con brodo di acqua peptonata tamponata	10 ml	SSL10BPW	0,89 l (30 once)	0
Spugna con supporto in plastica 3M™ con brodo Letheen	10 ml	SSL10LET	0,89 l (30 once)	0
Spugna con supporto in plastica 3M™ con brodo Letheen e 2 guanti	10 ml	SSL10LET2G	0,89 l (30 once)	2
Spugna con supporto in plastica 3M™ con tampone neutralizzante	10 ml	SSL10NB	0,89 l (30 once)	0
Spugna con supporto in plastica 3M™ con tampone neutralizzante e 2 guanti	10 ml	SSL10NB2G	0,89 l (30 once)	2
Spugna con supporto in plastica 3M™ con tampone neutralizzante	10 ml	SSL10NB6X9	Sacchetto da 15,24 x 22,86 cm (6" x 9")	0
Spugna con supporto in plastica 3M™ con brodo D/E	10 ml	SSL10DE	0,89 l (30 once)	0

## ISTRUZIONI PER L'USO

1. Agitare il supporto in plastica fino alla fine del sacchetto.
2. Aprire il sacchetto.  
NOTA: aggiungere diluente sterile o brodo alla spugna secca.
3. Comprimere il sacchetto per aprirlo. Afferrare asetticamente il supporto in plastica sopra la linea massima del pollice per rimuovere la spugna.
4. Tamponare asetticamente lungo l'intera superficie di campionamento<sup>3,4,5,6</sup>.
5. Capovolgere la spugna. Cambiare la direzione di 90°. Tamponare asetticamente la stessa superficie campionata.
6. Riporre asetticamente la spugna nel sacchetto fino alla linea massima del pollice.
7. Tenere la spugna all'interno del sacchetto. Piegare il supporto in plastica per romperlo. Far cadere la spugna nel sacchetto. Gettare il supporto in plastica.
8. Ripiegare il sacchetto per chiuderlo.
9. Piegare le estremità dei fili blu verso l'interno.
10. Seguendo le procedure prestabilite dall'utente, rimuovere ogni residuo di brodo di arricchimento o soluzione neutralizzante dalla superficie campionata.

## RIFERIMENTI

1. U.S. Food and Drug Administration. Code of Federal Regulations, Title 21, Part 58. Good Laboratory Practice for Nonclinical Laboratory Studies.
2. ISO/IEC 17025. Requisiti generali per la competenza dei laboratori di analisi e di calibrazione.
3. American Public Health Association - Compendium of Methods for the Microbiological Examination of Foods - Capitolo 3: Microbiological Monitoring of the Food Processing Environment, 4a edizione.
4. US Food and Drug Administration - Bacteriological Analytical Method (disponibile online all'indirizzo <http://www.fda.gov/Food/ScienceResearch/LaboratoryMethods/BacteriologicalAnalyticalManualBAM/default.html>).
5. United States Department of Agriculture - Microbiological Lab Guidebook - Capitoli 4.04, 5.04 e 8.07.
6. American Public Health Association - Standard Methods for the Examination of Dairy Products - Capitolo 13: Microbiological Tests for Equipment, Containers, Water, and Air, 17a edizione.

Fare riferimento alla versione attuale dei metodi standard elencati in precedenza.

## LEGENDA DEI SIMBOLI



Consultare le istruzioni per l'uso



Il termine lot all'interno di un riquadro e la clessidra sono simboli che rappresentano il numero di lotto e la data di scadenza. La clessidra è seguita da anno, mese e giorno che rappresentano la data di scadenza (anno, mese e giorno: AAAA- MM-GG). L'intera riga successiva al LOTTO rappresenta il numero di lotto (AAAA- MM AZ).



Condizioni di conservazione

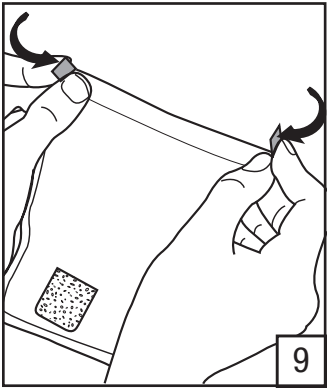
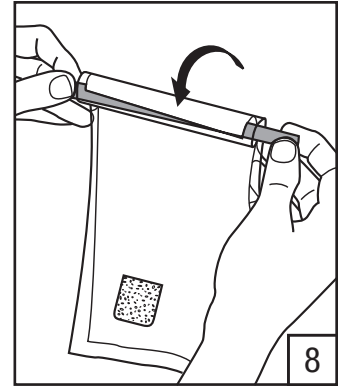
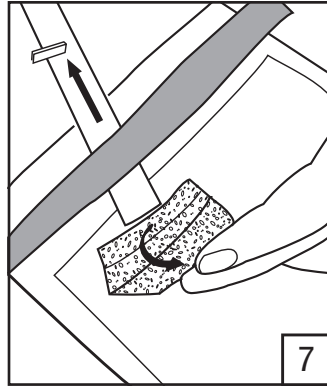
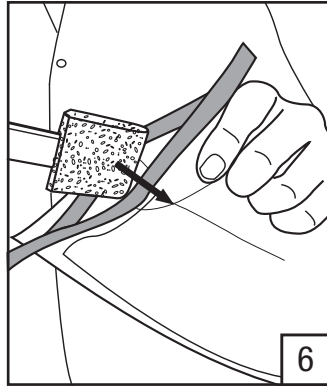
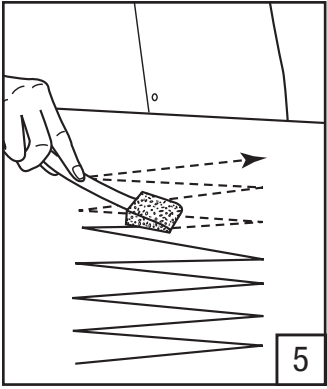
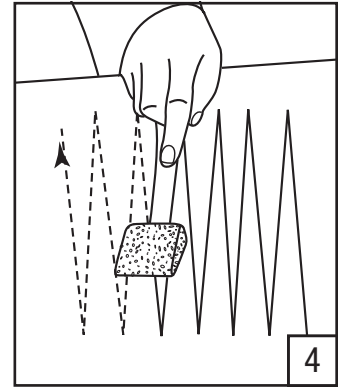
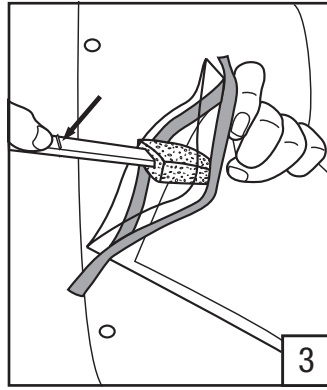
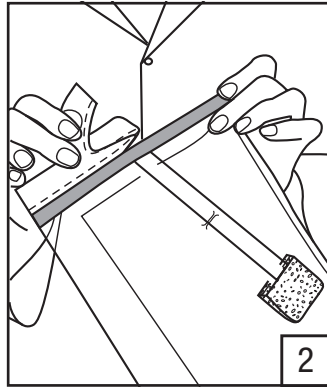
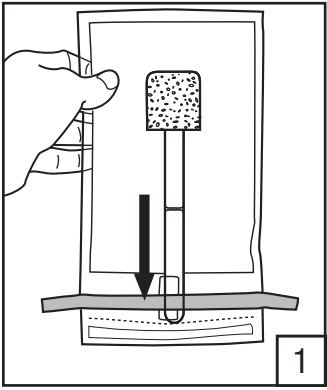

## 3M Food Safety

### 3M United States

3M Center  
Bldg. 275-5W-05  
St. Paul, MN 55144-1000  
USA  
1-800-328-6553

### 3M Canada

Post Office Box 5757  
London, Ontario N6A 4T1  
Canada  
1-800-563-2921

### 3M Europe and MEA

3M Deutschland GmbH  
Carl-Schurz - Strasse 1  
D41453 Neuss/Germany  
+49-2131-14-3000

### 3M Latin America

3M Center  
Bldg. 275-5W-05  
St. Paul, MN 55144-1000  
USA  
1-954-340-8263

### 3M Asia Pacific

No 1, Yishun Avenue 7  
Singapore, 768923  
65-64508869

### 3M Japan

3M Health Care Limited  
33-1, Tamagawadai 2-chrome  
Setagaya-ku, Tokyo  
158-8583, Japan  
81-570-011-321

### 3M Australia

Bldg A, 1 Rivett Road  
North Ryde, NSW 2113  
Australia  
61 1300 363 878



### 3M Health Care

2510 Conway Ave  
St. Paul, MN 55144 USA  
[www.3M.com/foodsafety](http://www.3M.com/foodsafety)

© 2013, 3M. All rights reserved.  
3M is a trademark of 3M. Used under license in Canada.  
34-8711-5866-2

# Instrucciones del producto

## Sponge-Stick

### DESCRIPCIÓN DEL PRODUCTO

España seca o hidratada previamente y libre de biocida, de 3,8 x 7,6 cm (1,5 x 3 pulg.) en bolsa de muestreo. Hidratada previamente con agente especificado. Varios tamaños de bolsa. Con o sin guantes.

Solo para uso de laboratorio. Está disponible la Hoja de datos sobre seguridad de materiales.

### SEGURIDAD

El usuario debe leer, comprender y respetar toda la información de seguridad que se incluye en las instrucciones. Guarde las instrucciones de seguridad para referencias futuras.

 **ADVERTENCIA** Indica una situación peligrosa que, si no se evita, podría ocasionar la muerte o lesiones graves y/o daños a la propiedad.

**AVISO** Indica una situación potencialmente peligrosa que, si no se evita, podría ocasionar daños a la propiedad.

### ADVERTENCIA

#### Para reducir los riesgos relacionados con la contaminación ambiental:

- Proceda de acuerdo con la normativa local y los estándares de la industria actuales para el desecho de desperdicios contaminados.

#### Para reducir los riesgos relacionados con la exposición a riesgos biológicos:

- Deseche las muestras conforme a todas las normativas gubernamentales vigentes y a todos los procedimientos de laboratorio correspondientes.

#### Para reducir los riesgos relacionados con resultados falso negativos debido al uso de carcacas o superficies ambientales contaminadas para productos alimenticios o bebibles:

- Consulte siempre la etiqueta de empaque para obtener instrucciones de almacenamiento y la fecha de vencimiento.
- Consulte siempre las instrucciones de uso del producto.

#### Para reducir los riesgos relacionados con la exposición a productos químicos y riesgos biológicos:

- Respete siempre las buenas prácticas estándares de seguridad de laboratorio (GLP<sup>1</sup> o ISO 17025<sup>2</sup>), incluidos los procedimientos de contención correctos, y el uso de la ropa de protección adecuada durante la manipulación de materiales y muestras de prueba.

### AVISO

#### Para reducir los riesgos de resultados falso positivos debido a carcacas o superficies ambientales para productos alimenticios o bebibles con contaminación cruzada que puedan provocar la repetición de pruebas o el rechazo de productos alimenticios o bebibles:

- Evite que la esponja o el asa de la esponja haga contacto con cualquier superficie no deseada.
- No separe la esponja del asa de la esponja durante el muestreo.
- No meta la mano dentro de la bolsa de la esponja.

#### Para reducir los riesgos de contaminación cruzada por la reutilización del dispositivo de manipulación de muestras:

- No use la misma esponja más de una vez.

### RESPONSABILIDAD DEL USUARIO

Los usuarios son responsables de familiarizarse con la información y las instrucciones del producto. Visite nuestro sitio web en [www.3M.com/foodsafety](http://www.3M.com/foodsafety) o póngase en contacto con su representante o distribuidor local de 3M para obtener más información.

Al seleccionar un método de prueba, es importante reconocer que factores externos tales como los métodos de muestreo, los protocolos de prueba, la preparación de la muestra, la manipulación y la técnica de laboratorio pueden afectar los resultados.

Al seleccionar cualquier método de prueba o producto, es responsabilidad del usuario evaluar un número suficiente de muestras con retos microbianos y matrices apropiadas para satisfacer al usuario en cuanto a que el método de prueba cumple los criterios necesarios.

Además, es responsabilidad del usuario determinar que cualquier método de prueba y sus resultados cumplen los requisitos de sus clientes y proveedores.

Como sucede con cualquier método de prueba, los resultados obtenidos del uso de cualquier producto de 3M Food Safety no constituyen una garantía de calidad de las matrices ni de los procesos analizados.

### LIMITACIÓN DE GARANTÍAS/RECURSO LIMITADO

SALVO LO EXPRESAMENTE ESTIPULADO EN UNA SECCIÓN DE GARANTÍA LIMITADA EN EL EMBALAJE DE UN PRODUCTO ESPECÍFICO, 3M RENUNCIA A TODAS LAS GARANTÍAS EXPRESAS Y TÁCITAS, INCLUIDAS –ENTRE OTRAS– GARANTÍAS DE COMERCIALIZACIÓN O IDONEIDAD PARA UN USO EN PARTICULAR. Si un producto de 3M Food Safety es defectuoso, 3M o su distribuidor autorizado reemplazará el producto o reembolsará el precio de compra del producto, a su elección. Estos son sus recursos exclusivos. Deberá notificar inmediatamente a 3M en un lapso de sesenta días a partir del descubrimiento de cualquier sospecha de defecto en un producto y devolver dicho producto a 3M. Comuníquese con el Departamento de Atención al Cliente (1-800-328-1671 en EE. UU.) o con su representante oficial de 3M Food Safety para obtener una Autorización de Devolución de Productos.



## LIMITACIÓN DE LA RESPONSABILIDAD DE 3M

3M NO SERÁ RESPONSABLE DE NINGUNA PÉRDIDA NI NINGÚN DAÑO, YA SEA DIRECTO, INDIRECTO, ESPECIAL, ACCIDENTAL O RESULTANTE, INCLUIDA – PERO SIN LIMITARSE A – LA PÉRDIDA DE BENEFICIOS. En ningún caso, la responsabilidad de 3M conforme a ninguna teoría legal excederá el precio de compra del producto supuestamente defectuoso.

## ALMACENAMIENTO Y DESECHO

**Almacenamiento:** Consulte la etiqueta de empaque para obtener información de almacenamiento.

**Desecho:** Proceda de acuerdo con la normativa local y los estándares de la industria actuales para el desecho de desperdicios contaminados. Consulte la Hoja de datos sobre seguridad de materiales para obtener más información.

Descripción del Producto	Volumen	REF	Volumen de la bolsa	Guantes
3M™ Sponge-Stick	0 ml	SSL100	0,89 L (30 oz)	0
3M™ Sponge-Stick con Agua Peptonada Buferada	10 mL	SSL10BPW	0,89 L (30 oz)	0
3M™ Sponge-Stick con caldo Lethen	10 mL	SSL10LET	0,89 L (30 oz)	0
3M™ Sponge-Stick con caldo Lethen, 2 guantes	10 mL	SSL10LET2G	0,89 L (30 oz)	2
3M™ Sponge-Stick con tampón neutralizante	10 mL	SSL10NB	0,89 L (30 oz)	0
3M™ Sponge-Stick con tampón neutralizante, 2 guantes	10 mL	SSL10NB2G	0,89 L (30 oz)	2
3M™ Sponge-Stick con tampón neutralizante	10 mL	SSL10NB6X9	Bolsa de 6" x 9"	0
3M™ Sponge-Stick con caldo D/E	10 mL	SSL10DE	0,89 L (30 oz)	0

## INSTRUCCIONES DE USO

1. Sacuda la esponja hasta el extremo de la bolsa.
2. Rompa la bolsa para abrirla.  
NOTA: Agregue diluyente estéril o caldo a la esponja seca.
3. Comprima la bolsa para abrir. Asépticamente, sujete el asa por encima de la línea de alto del pulgar para retirar la esponja.
4. Frote asépticamente la esponja por toda la superficie de muestreo<sup>3,4,5,6</sup>.
5. Dé vuelta la esponja. Cambie la dirección en 90°. Frote asépticamente la esponja por la misma superficie de muestreo.
6. Asépticamente, coloque la esponja dentro de la bolsa hasta el alto del pulgar.
7. Mantenga la esponja en el lugar dentro de la bolsa. Doble el asa hasta romperla. Permita que la esponja caiga dentro de la bolsa. Deseche el asa.
8. Doble la bolsa para cerrarla.
9. Doble los extremos de las cintas azules hacia adentro.
10. De acuerdo con los procedimientos establecidos para el usuario, quite cualquier resto de caldo de enriquecimiento o residuo de solución neutralizante de la superficie de muestreo.

## REFERENCIAS

1. Administración de Alimentos y Fármacos de los Estados Unidos (FDA, Food and Drug Administration). Código de Regulaciones Federales, Título 21, Parte 58. Buenas Prácticas de Laboratorio en estudios de laboratorio no clínicos.
2. ISO/IEC 17025. Requisitos generales para la competencia de los laboratorios de ensayo y de calibración.
3. Asociación estadounidense de salud pública - Compendio de métodos para el análisis microbiológico de alimentos - Capítulo 3: Seguimiento microbiológico del entorno alimentario, 4.ª edición.
4. Manual de análisis bacteriológico (BAM) de la Administración de Alimentos y Fármacos de los Estados Unidos (disponible en línea en <http://www.fda.gov/Food/ScienceResearch/LaboratoryMethods/BacteriologicalAnalyticalManualBAM/default.html>).
5. Guía para Laboratorio de Microbiología del Departamento de Agricultura de los Estados Unidos – Capítulos 4.04, 5.04 y 8.07.
6. Asociación estadounidense de salud pública - Métodos estándares para el examen de productos lácteos - Capítulo 13: Ensayos microbiológicos para equipos, recipientes, agua y aire, 17.ª edición.

Consulte la versión actual de los métodos estándares enumerados anteriormente.



## EXPLICACIÓN DE LOS SÍMBOLOS



Consulte las instrucciones de uso.



La palabra LOT dentro de un recuadro y el reloj de arena son símbolos que representan el número de lote y la fecha de vencimiento. El reloj de arena va seguido del año, el mes y el día, los cuales representan la fecha de vencimiento (año, mes, día: AAAA-MM-DD). Toda la información a la derecha de LOT representa el número de lote (AAAA-MM AZ).



Condiciones de almacenamiento.



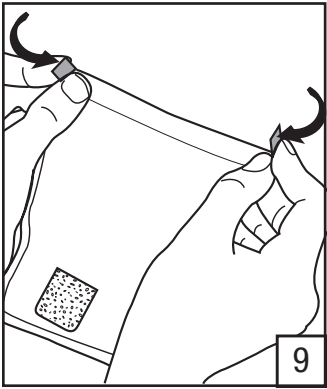
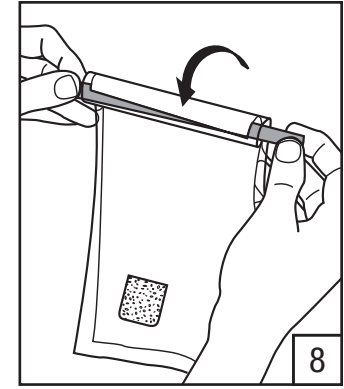
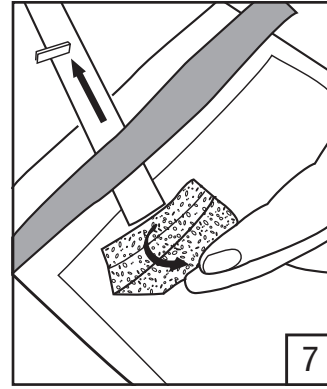
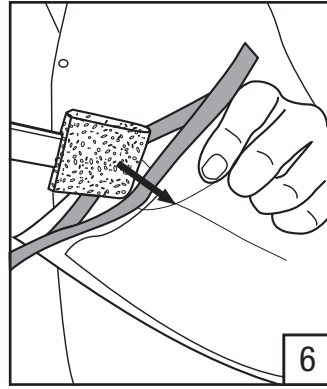
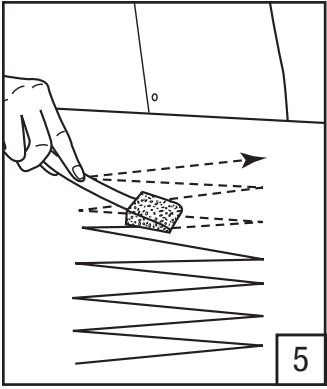
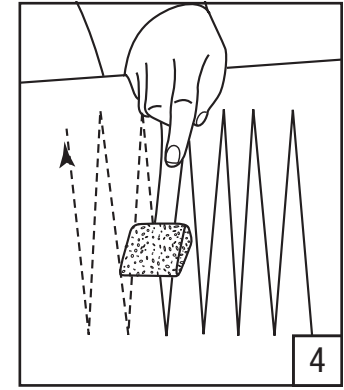
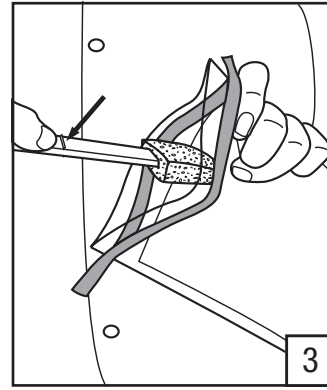
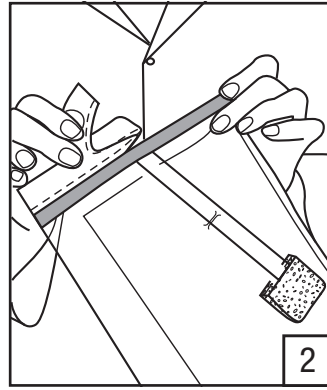
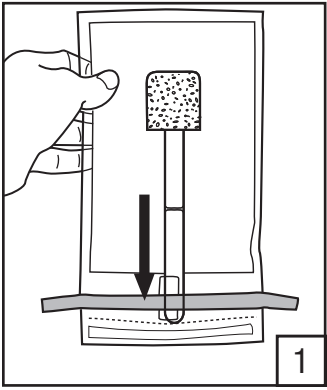

## **3M Food Safety**

### **3M United States**

3M Center  
Bldg. 275-5W-05  
St. Paul, MN 55144-1000  
USA  
1-800-328-6553

### **3M Canada**

Post Office Box 5757  
London, Ontario N6A 4T1  
Canada  
1-800-563-2921

### **3M Europe and MEA**

3M Deutschland GmbH  
Carl-Schurz - Strasse 1  
D41453 Neuss/Germany  
+49-2131-14-3000

### **3M Latin America**

3M Center  
Bldg. 275-5W-05  
St. Paul, MN 55144-1000  
USA  
1-954-340-8263

### **3M Asia Pacific**

No 1, Yishun Avenue 7  
Singapore, 768923  
65-64508869

### **3M Japan**

3M Health Care Limited  
33-1, Tamagawadai 2-chrome  
Setagaya-ku, Tokyo  
158-8583, Japan  
81-570-011-321

### **3M Australia**

Bldg A, 1 Rivett Road  
North Ryde, NSW 2113  
Australia  
61 1300 363 878



### **3M Health Care**

2510 Conway Ave  
St. Paul, MN 55144 USA  
[www.3M.com/foodsafety](http://www.3M.com/foodsafety)

© 2013, 3M. All rights reserved.  
3M is a trademark of 3M. Used under license in Canada.  
34-8711-5866-2

# Productinstructies

## Sponge-Stick

### PRODUCTBESCHRIJVING

Droge of geprehydrateerde en biocidevrije spons van 3,8 x 7,6 cm (1,5 x 3 in.) in monsterzak. Geprehydrateerd met gespecificeerd middel. Zak in verschillende afmetingen. Met of zonder handschoenen.

Uitsluitend voor laboratoriumgebruik. Veiligheidsinformatieblad beschikbaar.

### VEILIGHEID

De gebruiker dient alle veiligheidsinformatie in de instructies te lezen, te begrijpen en zich eraan te houden. Bewaar de veiligheidsinstructies om later te kunnen raadplegen.

**⚠ WAARSCHUWING** Geeft een gevaarlijke situatie aan, die als ze niet vermeden wordt, de dood of ernstig letsel en/of materiële schade tot gevolg kan hebben.

**KENNISGEVING** Geeft een mogelijk gevaarlijke situatie aan die, als ze niet vermeden wordt, kan resulteren in materiële schade.

### ⚠ WAARSCHUWING

#### Om de risico's van milieuverontreiniging te verminderen:

- Volg de actuele sectornormen en lokale reglementen voor het afvoeren van besmet afvalmateriaal.

#### Om de risico's van blootstelling aan biorisico's te verminderen:

- Voer monsters af overeenkomstig alle toepasselijke overheidsverordeningen en laboratoriumprocedures.

#### Om het risico op vals negatieve resultaten, resulterend in het gebruik van verontreinigde karkassen of omgevingsoppervlakken voor voedsel- en drankproducten, te verminderen:

- Raadpleeg altijd het etiket op de verpakking voor opslaginstructies en de vervaldatum.
- Raadpleeg altijd de productinstructies voordat u het product gebruikt.

#### Om het risico op blootstelling aan biologische en chemische gevaren te voorkomen:

- Houd u altijd aan de normale praktijken voor een goede laboratoriumveiligheid (GLP<sup>1</sup> of ISO 17025<sup>2</sup>), waaronder passende procedures voor insluiting, en draag passende beschermende kleding terwijl u testmaterialen en testmonsters hanteert.

### KENNISGEVING

#### Om het risico op vals positieve resultaten ten gevolge van kruisbesmetting op karkassen of omgevingsoppervlakken voor voedsel- en drankproducten, hetgeen kan leiden tot hertesten of afkeuring van het voedsel- of drankproduct, te verminderen:

- Zorg dat de spons of sponge-stick niet in contact komt met een oppervlak waarvoor het niet is bedoeld.
- Maak de spons niet van de sponge stick los tijdens monsternamen.
- Steek uw hand niet in de sponszak.

#### Om het risico op kruisbesmetting als gevolg van hergebruik van het monsternamenapparaat te verminderen:

- Gebruik dezelfde sponge-stick niet meer dan één keer.

### VERANTWOORDELIJKHEID VAN DE GEBRUIKER

Gebruikers worden geacht zich vertrouwd te maken met de productinstructies en -informatie. Bezoek onze website [www.3M.com/foodsafety](http://www.3M.com/foodsafety) of neem contact op met uw plaatselijke 3M-vertegenwoordiger of -distributeur voor meer informatie.

Bij het kiezen van een testmethode is het belangrijk om te erkennen dat externe factoren zoals proefmethoden, testprotocollen, monstervoorbereiding en -behandeling en laboratoriumtechniek invloed kunnen hebben op de resultaten.

De gebruiker is verantwoordelijk voor de selectie van een testmethode of product waarbij een voldoende aantal monsters met gepaste matrices en microbiële problemen wordt onderzocht zodat de gekozen testmethode voldoet aan de criteria van de gebruiker.

Het is ook de verantwoordelijkheid van de gebruiker om te bepalen of de testmethoden en -resultaten voldoen aan de vereisten van klanten en leveranciers.

Zoals bij elke testmethode garanderen de verkregen resultaten van het gebruik van een 3M Voedselveiligheidsproduct de kwaliteit van de geteste matrices of processen niet.

### BEPERKTE GARANTIE/BEPERKT VERHAAL

BEHALVE WAAR UITDRUKKELIJK VERMELD IN EEN BEPERKTE GARANTIEBEPALING VAN EEN INDIVIDUELE PRODUCTVERPAKKING, WIJST 3M ALLE UITDRUKKELIJKE EN IMPLICIETE GARANTIES AF, MET INBEGRIIP VAN, MAAR NIET BEPERKT TOT, ELKE GARANTIE MET BETREKKING TOT DE GOEDE WERKING EN DE GESCHIKTHEID VOOR EEN BEPAALD DOEL. Als een 3M Voedselveiligheidsproduct gebrekkig is, zal 3M of zijn gevolmachtigde distributeur naar eigen keuze het product vervangen of de aankoopprijs van het product terugbetalen. Dit is het enige rechtsmiddel waarover u beschikt. Indien u vermoedt dat een product gebrekkig is, dan moet u 3M daarvan binnen de 60 dagen na het vaststellen op de hoogte brengen. Bel onze klantenservice (1-800-328-1617 in de VS) of uw erkende vertegenwoordiger voor 3M Voedselveiligheid, die u autorisatie voor het retourneren van de goederen zal geven.



## BEPERKING VAN 3M AANSPRAKELIJKHEID

3M IS NIET AANSPRAKELIJK VOOR ENIG VERLIES OF SCHADE, ONGEACHT OF HET GAAT OM RECHTSTREEKSE, ONRECHTSTREEKSE, SPECIALE, INCIDENTELE OF GEVOLGSCHADE, MET INBEGRIIP VAN, MAAR NIET BEPERKT TOT WINSTDERVING. In geen geval zal de wettelijke aansprakelijkheid van 3M onder welke juridische theorie ook de aankoopprijs van het zogenaamd gebrekkige product overschrijden.

## OPSLAG EN AFVALVERWERKING

**Opslag:** raadpleeg het etiket op de verpakking voor informatie over opslag.

**Verwijdering:** volg de actuele sectornormen en lokale reglementen voor het afvoeren van besmet afvalmateriaal. Raadpleeg het veiligheidsinformatieblad voor aanvullende informatie.

Productbeschrijving	Volume	REF	Volume van de zak	Handschoenen
3M™ Sponge-Stick	0 mL	SSL100	0,89 l (30 oz)	0
3M™ Sponge-Stick - Gebufferd pepton water	10 mL	SSL10BPW	0,89 l (30 oz)	0
3M™ Sponge-Stick - Lethen	10 mL	SSL10LET	0,89 l (30 oz)	0
3M™ Sponge-Stick - Lethen - 2 handschoenen	10 mL	SSL10LET2G	0,89 l (30 oz)	2
3M™ Sponge-Stick - Neutraliserende buffer	10 mL	SSL10NB	0,89 l (30 oz)	0
3M™ Sponge-Stick - Neutraliserende buffer - 2 handschoenen	10 mL	SSL10NB2G	0,89 l (30 oz)	2
3M™ Sponge-Stick - Neutraliserende buffer	10 mL	SSL10NB6X9	Zak van 15 cm x 23 cm (6" x 9")	0
3M™ Sponge-Stick - D/E neutraliserende buffer	10 mL	SSL10DE	0,89 l (30 oz)	0

## GEBRUIKSAANWIJZINGEN

- Schud de stick naar het uiteinde van de zak.
- Scheur de zak open.  
OPMERKING: voeg steriel verdunningsmiddel of bouillon aan de droge spons toe.
- Knijp in de zak om hem te openen. Neem op aseptische wijze de stick boven de duimmarkering om de spons te verwijderen.
- Neem op aseptische wijze een uitstrijkje van het gehele oppervlak van het monster<sup>3,4,5,6</sup>.
- Draai de spons om. Verander de richting 90°. Neem op aseptische wijze een uitstrijkje van hetzelfde monsteroppervlak.
- Plaats de spons op aseptische wijze in de zak tot aan de duimmarkering.
- Houd de spons op zijn plaats in de zak. Buig stick om hem te breken. Laat de spons in de zak vallen. Gooi de stick weg.
- Vouw de zak om deze te sluiten.
- Vouw de uiteinden van de blauwe draden naar binnen.
- Verwijder, conform de vaste gebruikersprocedures, alle resten van de verrijkingbouillon of neutraliserende oplossing van het oppervlak waarvan u een monster hebt genomen.

## REFERENTIES

- De Amerikaanse Food and Drug Administration. Federale normen, hoofdstuk 21, deel 58. Good Laboratory Practice voor niet-medisch laboratoriumonderzoek.
- ISO/IEC 17025. Algemene eisen voor de bekwaamheid van test- & ijkingslaboratoria.
- American Public Health Association - Compendium of Methods for the Microbiological Examination of Foods - Hoofdstuk 3: Microbiological Monitoring of the Food Processing Environment, 4e uitgave.
- US Food and Drug Administration - Bacteriological Analytical Method (online beschikbaar op <http://www.fda.gov/Food/ScienceResearch/LaboratoryMethods/BacteriologicalAnalyticalManualBAM/default.html>).
- United States Department of Agriculture - Microbiological Lab Guidebook - Hoofdstuk 4.04, 5.04 en 8.07.
- American Public Health Association - Standard Methods for the Examination of Dairy Products - Hoofdstuk 13: Microbiological Tests for Equipment, Containers, Water, and Air, 17e uitgave.

Raadpleeg de huidige versies van de standaardmethodes die hierboven zijn opgesomd.



## VERKLARING VAN SYMBOLEN



Raadpleeg de gebruiksaanwijzing



Het woord "lot" in een kader en het zandlopersymbool vormen het lotnummer en de vervaldatum. De zandloper wordt gevolgd door een jaar, maand en dag, die de vervaldatum vormen (jaar, maand en dag: JJJJ- MM-DD). De volledige regel na het woord LOT vertegenwoordigt het partijnummer (JJJJ- MM AZ).



Opslagvoorwaarden

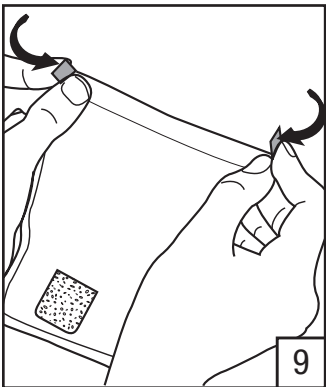
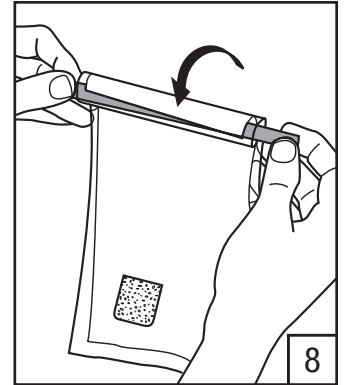
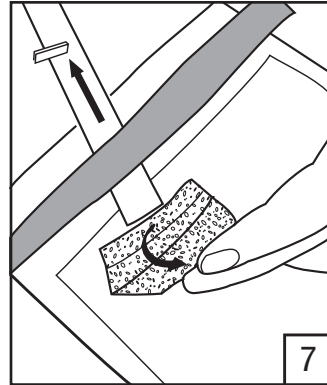
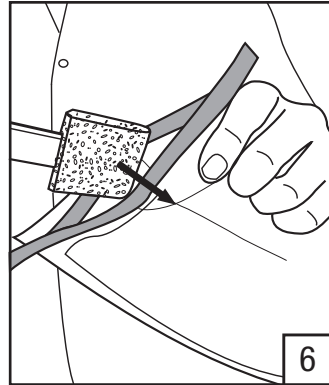
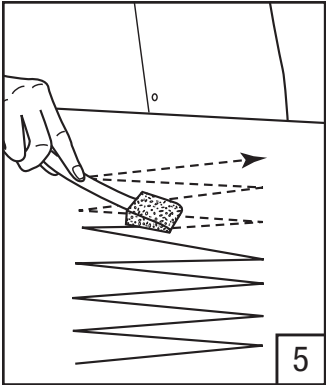
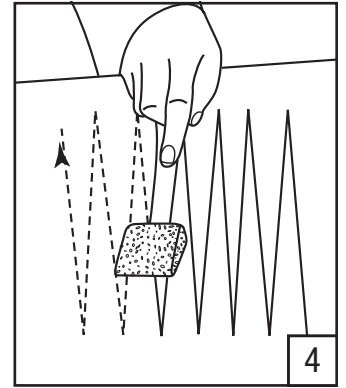
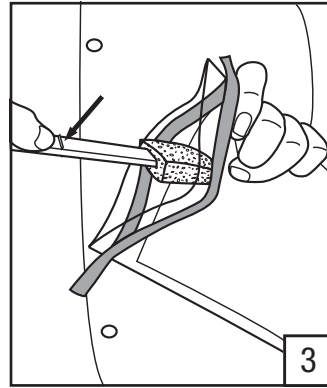
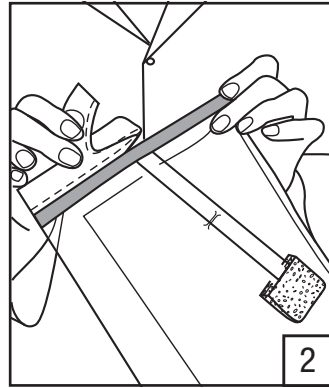
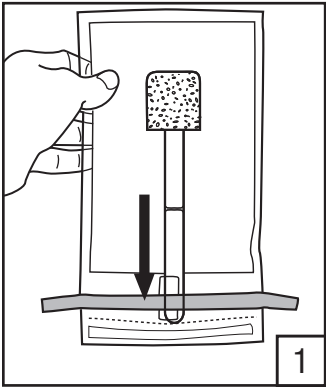

## **3M Food Safety**

### **3M United States**

3M Center  
Bldg. 275-5W-05  
St. Paul, MN 55144-1000  
USA  
1-800-328-6553

### **3M Canada**

Post Office Box 5757  
London, Ontario N6A 4T1  
Canada  
1-800-563-2921

### **3M Europe and MEA**

3M Deutschland GmbH  
Carl-Schurz - Strasse 1  
D41453 Neuss/Germany  
+49-2131-14-3000

### **3M Latin America**

3M Center  
Bldg. 275-5W-05  
St. Paul, MN 55144-1000  
USA  
1-954-340-8263

### **3M Asia Pacific**

No 1, Yishun Avenue 7  
Singapore, 768923  
65-64508869

### **3M Japan**

3M Health Care Limited  
33-1, Tamagawadai 2-chrome  
Setagaya-ku, Tokyo  
158-8583, Japan  
81-570-011-321

### **3M Australia**

Bldg A, 1 Rivett Road  
North Ryde, NSW 2113  
Australia  
61 1300 363 878



### **3M Health Care**

2510 Conway Ave  
St. Paul, MN 55144 USA  
[www.3M.com/foodsafety](http://www.3M.com/foodsafety)

© 2013, 3M. All rights reserved.  
3M is a trademark of 3M. Used under license in Canada.  
34-8711-5866-2

## Produktinformation

### Sponge-Stick

#### PRODUKTBESKRIVNING

Torr eller förhydrerad samt biocidfri 3,8 x 7,6 cm (1,5 x 3 tum) svamp i provtagningspåse. Förhydrerad med specificerat medel. Olika påstorlekar. Med eller utan handskar.

Endast för laboratoriebruk. Säkerhetsdatablad för material finns tillgängligt.

#### SÄKERHET

Användaren bör läsa, förstå och följa all säkerhetsinformation i instruktionerna. Behåll dessa säkerhetsföreskrifter för framtida referens.

**⚠ VARNING** Anger en farlig situation som, om den inte undviks, kan orsaka dödsfall eller allvarliga personskador och/eller materiella skador.

**OBSERVERA** Anger en potentiellt farlig situation som, om den inte undviks, kan orsaka materiella skador.

#### ⚠ VARNING

**För att minska de risker som förknippas med miljöförorening ska du:**

- Följa aktuella branschstandarder och lokala föreskrifter gällande kassering av kontaminerat avfall.

**För att minska riskerna som förknippas med exponering för biologiska risker ska du:**

- Kassera prover enligt alla tillämpliga statliga regler och tillämpliga laboratorierutiner.

**För att minska riskerna som förknippas med falska negativa resultat som leder till användning av kontaminerade slaktkroppar eller ytor för livsmedels- eller dryck produkter ska du:**

- Alltid läsa förpackningsetiketten för förvaringsinstruktioner och utgångsdatum.
- Alltid läsa produktens bruksanvisning.

**För att minska de risker som förknippas med exponering för kemikalier och biologiska risker:**

- Följ alltid standardiserad, god laboratoriesed för säkerhet (GLP<sup>1</sup> eller ISO 17025<sup>2</sup>), inklusive rutiner för korrekt inneslutning, och bär lämplig skyddsklädsel vid hantering av testmaterial och testprover.

#### OBSERVERA

**För att minska riskerna för falska positiva resultat på grund av korskontaminerade slaktkroppar eller ytor för livsmedels- eller dryck produkter, vilket kan leda till återtestning eller avvisning av livsmedels- eller dryck produkten, ska du:**

- Inte låta svampen eller provtagningspinnen röra vid någon icke avsedd yta.
- Inte bryta av svampen från provtagningspinnen under provtagning.
- Inte sträcka dig ner i svamppåsen.

**För att minska risken för korskontaminering vid återanvändning av provhanteringsenheten ska du:**

- Inte använda samma provtagningspinne mer än en gång.

#### ANVÄNDARENS ANSVAR

Det åligger användarna att göra sig införstådda med produktinstruktioner och produktinformation. Besök vår webbplats på adressen [www.3M.com/foodsafety](http://www.3M.com/foodsafety) eller kontakta din lokala 3M-representant eller -leverantör för mer information.

Vid val av testmetod är det viktigt att inse att externa faktorer såsom provtagningsmetod, testprotokoll, provpreparering, hantering och laborieteknik kan påverka resultaten.

Det åligger användaren att vid val av testmetoder eller produkt utvärdera tillräckligt många prover med lämpliga matriser och mikrobiella utmaningar för att övertyga användaren att den valda metoden uppfyller användarens krav.

Det åligger också användaren att fastställa att alla testmetoder och deras resultat uppfyller kraven från dennes kunder och leverantörer.

I likhet med alla testmetoder utgör inte resultat som erhållits genom användning av någon produkt från 3M Livsmedelshygien en garanti för kvaliteten hos de matriser eller processer som testats.

#### GARANTIBEGRÄNSNINGAR/BEGRÄNSAD ERSÄTTNING

MED UNDANTAG AV VAD SOM UTTRYCKLIGEN ANGES I AVSNITT OM GARANTIBEGRÄNSNING FÖR INDIVIDUELLA FÖRPACKNINGAR FRÅNSÄGER SIG 3M ALLA UTTRYCKLIGA OCH UNDERFÖRSTÅDDA GARANTIER, INKLUSIVE, MEN INTE BEGRÄNSAT TILL, ALLA GARANTIER BETRÄFFANDE SÄLJBARHET ELLER LÄMPLIGHET FÖR ETT VISST ÄNDAMÅL. Om någon produkt från 3M Livsmedelshygien är defekt kommer 3M eller dess auktoriserade leverantör att efter eget gottfinnande ersätta produkten eller återbetala produktens inköpspris. Detta är den enda ersättning som ges. Kunden måste meddela 3M och returnera produkten till 3M inom sextio dagar efter upptäckten av en misstänkt defekt. Ring kundtjänst (i USA: 1-800-328-1671) eller din officiella representant för 3M Livsmedelshygien för en auktorisation avseende retur av produkt.



### 3M:S ANSVARSBEGRÄNSNING

3M KOMMER INTE ATT ÅTA SIG NÅGOT ANSVAR FÖR FÖRLUST ELLER SKADOR, VARE SIG DIREKTA, INDIREKTA, SÄRSKILDA, TILLFÄLLIGA ELLER EFTERFÖLJANDE SKADOR, INKLUSIVE, MEN INTE BEGRÄNSADE TILL, FÖRLORADE VINSTER. Under inga omständigheter ska 3M:s ansvar i något som helst lagrum överskrida inköpspriset för den påstått defekta produkten.

### FÖRVARING OCH KASSERING

**Förvaring:** Läs förpackningens etikett för information om förvaring.

**Kassering:** Följ aktuella branschstandarder och lokala föreskrifter gällande kassering av kontaminerat avfall. Se säkerhetsdatabladet för ytterligare information.

Produktbeskrivning	Volym	REF	Påsens volym	Handskar
3M™ Sponge-Stick	0 ml	SSL100	0,89 l (30 oz)	0
3M™ Sponge-Stick med buffrat peptonvatten	10 ml	SSL10BPW	0,89 l (30 oz)	0
3M™ Sponge-Stick - Lethen buljong	10 ml	SSL10LET	0,89 l (30 oz)	0
3M™ Sponge-Stick - Lethen buljong - 2 handskar	10 ml	SSL10LET2G	0,89 l (30 oz)	2
3M™ Sponge-Stick - Neutraliserande buffert	10 ml	SSL10NB	0,89 l (30 oz)	0
3M™ Sponge-Stick - Neutraliserande buffert - 2 handskar	10 ml	SSL10NB2G	0,89 l (30 oz)	2
3M™ Sponge-Stick - Neutraliserande buffert	10 ml	SSL10NB6X9	15,24 cm x 22,86 cm påse	0
3M™ Sponge-Stick - D/E buljong	10 ml	SSL10DE	0,89 l (30 oz)	0

### BRUKSANVISNING

- Skaka ned pinnen till botten av påsen.
- Riv upp påsen.  
OBS:Tillsätt sterilt utspädningslösning eller medium till den torra svampen.
- Kläm för att öppna påsen. Fatta aseptiskt pinnen över tumstopplinjen för att avlägsna svampen.
- Svabba aseptiskt över hela provtagningsytan<sup>3,4,5,6</sup>.
- Vänd på svampen. Ändra riktning 90°. Svabba aseptiskt samma provtagningsyta.
- Placera aseptiskt svampen i påsen upp till tumstoppet.
- Håll svampen på plats inuti påsen. Böj pinnen tills den bryts. Låt svampen falla ned i påsen. Kassera pinnen.
- Vik påsen för att stänga den.
- Vik ändarna på de blåa trådarna inåt.
- Följ förutbestämda användningsrutiner och avlägsna eventuella rester av kvarvarande berikningsmedium eller neutraliseringslösning från den provtagna ytan.

### REFERENSER

- U.S. Food and Drug Administration. Code of Federal Regulations, titel 21, avsnitt 58. Good Laboratory Practice for Nonclinical Laboratory Studies.
- ISO/IEC 17025. Allmänna kompetenskrav för provnings- och kalibreringslaboratorier.
- American Public Health Association - Compendium of Methods for the Microbiological Examination of Foods - Kapitel 3: Microbiological Monitoring of the Food Processing Environment, 4:e upplagan.
- US Food and Drug Administration - Bacteriological Analytical Method (tillgänglig online på <http://www.fda.gov/Food/ScienceResearch/LaboratoryMethods/BacteriologicalAnalyticalManualBAM/default.html>).
- United States Department of Agriculture - Microbiological Lab Guidebook - Microbiological Lab Guidebook - Kapitel 4.04, 5.04, och 8.07.
- American Public Health Association - Standard Methods for the Examination of Dairy Products - Kapitel 13: Microbiological Tests for Equipment, Containers, Water, and Air, 17:e upplagan.

Se de aktuella versionerna av de standardmetoder som anges ovan.



## SYMBOLFÖRKLARING



Se bruksanvisningen



Symbolerna lot i en ruta och timglasets representerar partinumret och utgångsdatum. Timglasets följs av ett årtal, en månad och en dag vilket visar utgångsdatum (år, månad och dag: ÅÅÅÅ-MM-DD). Hela raden efter LOT representerar partinumret (ÅÅÅÅ-MM AZ).



Förvaringsförhållanden

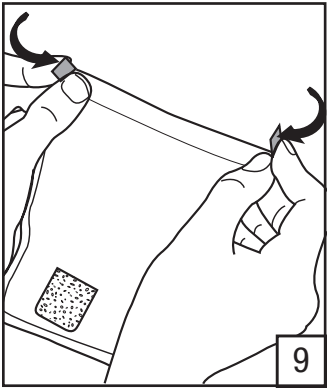
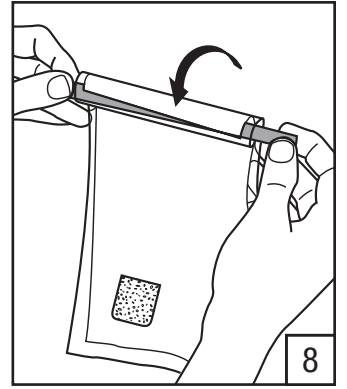
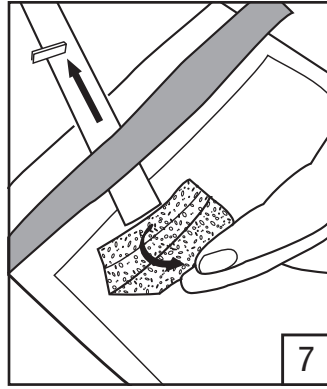
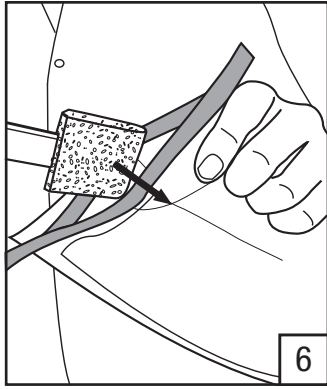
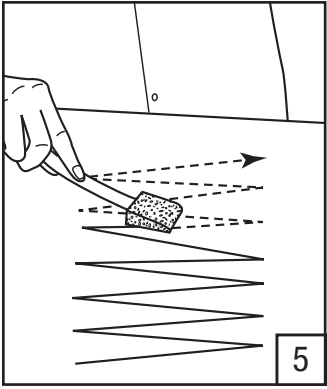
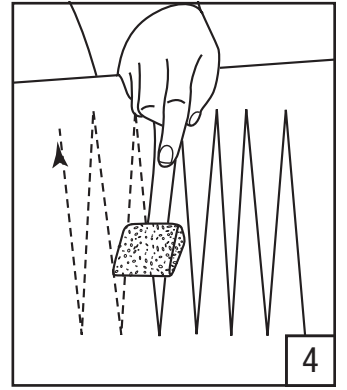
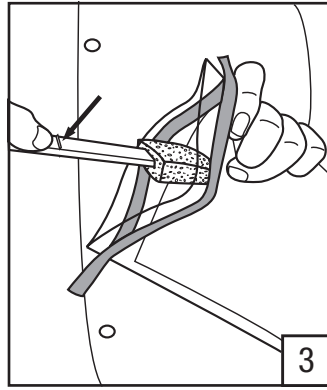
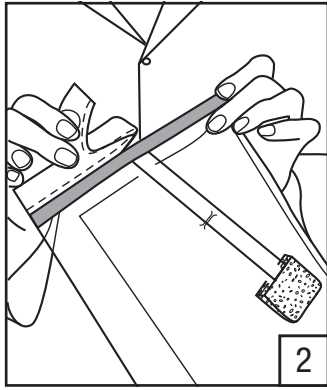
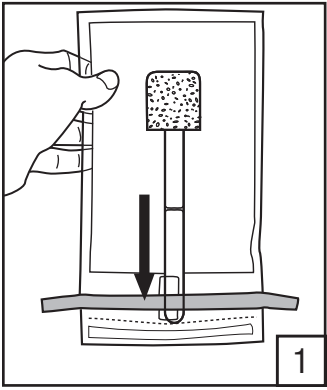

## **3M Food Safety**

### **3M United States**

3M Center  
Bldg. 275-5W-05  
St. Paul, MN 55144-1000  
USA  
1-800-328-6553

### **3M Canada**

Post Office Box 5757  
London, Ontario N6A 4T1  
Canada  
1-800-563-2921

### **3M Europe and MEA**

3M Deutschland GmbH  
Carl-Schurz - Strasse 1  
D41453 Neuss/Germany  
+49-2131-14-3000

### **3M Latin America**

3M Center  
Bldg. 275-5W-05  
St. Paul, MN 55144-1000  
USA  
1-954-340-8263

### **3M Asia Pacific**

No 1, Yishun Avenue 7  
Singapore, 768923  
65-64508869

### **3M Japan**

3M Health Care Limited  
33-1, Tamagawadai 2-chrome  
Setagaya-ku, Tokyo  
158-8583, Japan  
81-570-011-321

### **3M Australia**

Bldg A, 1 Rivett Road  
North Ryde, NSW 2113  
Australia  
61 1300 363 878



### **3M Health Care**

2510 Conway Ave  
St. Paul, MN 55144 USA  
[www.3M.com/foodsafety](http://www.3M.com/foodsafety)

© 2013, 3M. All rights reserved.  
3M is a trademark of 3M. Used under license in Canada.  
34-8711-5866-2

## Produktinstruktioner

### Sponge-Stick

#### PRODUKTBESKRIVELSE

Tør eller forvædet og biocidfri 3,8 x 7,6 cm svamp i en prøvepose. Forvædet med et specificeret stof. Forskellige posestørrelser. Med eller uden handsker.

Kun til laboratoriebrug. Sikkerhedsdatablad er tilgængeligt.

#### SIKKERHED

Brugeren skal læse, forstå og følge alle sikkerhedsoplysninger i instruktionerne. Opbevar disse sikkerhedsinstruktioner til senere brug.

**⚠ ADVARSEL** Angiver en farlig situation, som udgør en risiko for død eller alvorlig personskade og/eller skade på ejendom, hvis den ikke undgås.

**BEMÆRK** Angiver en potentiel farlig situation, som udgør en risiko for beskadigelse af ejendom, hvis den ikke undgås.

#### ⚠ ADVARSEL

##### For at reducere risici forbundet med miljøforurening:

- Følg gældende industristandarder og lokale bestemmelser vedr. bortskaffelse af kontamineret affald.

##### For at reducere risici forbundet med eksponering for biologiske farer:

- Bortskaf prøverne i overensstemmelse med alle gældende statsregulativer og gældende laboratorieprocedurer.

##### For at reducere risikoen forbundet med falske negative resultater, der medfører kontaminerede kadaver- eller miljøoverflader til føde- og drikkevarerprodukter:

- Der henvises altid til æskens etiket for opbevaringsinstruktioner og udløbsdato.
- Der henvises altid til produktinstruktionerne for anvendelse.

##### For at reducere risici forbundet med eksponering for kemikalier og biologiske farer:

- Følg altid standarden for god sikkerhedspraksis i laboratoriet (GLP<sup>1</sup> eller ISO 17025<sup>2</sup>), inklusive korrekte opbevaringsprocedurer, brug af passende beskyttelsesudstyr under håndtering af analysematerialer og prøver.

#### BEMÆRK

##### For at reducere risikoen forbundet med falske positive resultater, der skyldes krydskontaminerede kadaver- eller miljøoverflader til føde- og drikkevarerprodukter, der kan medføre gentestning eller afvisning af føde- og drikkevarerproduktet:

- Svampen eller svampeholderen må ikke komme i kontakt med enhver utilsigtet overflade.
- Svampen må ikke tages af svampeholderen under prøvetagning.
- Stik ikke hånden ned i svampens pose.

##### For at reducere risikoen for krydskontaminering fra genanvendelse af prøvehåndteringsenheden:

- Den samme svampeholder må ikke bruges mere end én gang.

#### BRUGERANSVAR

Brugerne er ansvarlige for at gøre sig bekendt med produktinstruktioner og -oplysninger. Besøg vores websted på [www.3M.com/foodsafety](http://www.3M.com/foodsafety), eller kontakt din lokale 3M repræsentant eller distributør for yderligere oplysninger.

Når der vælges en testmetode, er det vigtigt, at man er klar over, at eksterne faktorer, såsom prøveudtagningsmetoder, testprotokoller, klargøring af prøven, håndtering samt laboratorieteknikker, kan påvirke resultaterne.

Det er brugerens eget ansvar at vælge en testmetode, som evaluerer et tilstrækkeligt antal prøver med de passende matricer og mikrobielle udfordringer for derved at sikre brugeren, at den valgte testmetode lever op til brugerens krav.

Det er også brugerens ansvar at fastslå, at testmetoderne og resultaterne lever op til kundernes og leverandørernes krav.

Som med alle andre testmetoder gælder det, at de resultater, der opnås med dette 3M Food Safety-produkt, ikke giver garanti for kvaliteten af de testede matricer og processer.

#### BEGRÆNSNING AF GARANTIER / BEGRÆNSET RETSMIDDEL

BORTSET FRA HVAD DER ER UDTRYKKELIGT ANFØRT I DEN BEGRÆNSEDE GARANTI TIL INDIVIDUEL PRODUKTEMBALLAGE, FRASIGER 3M SIG ALLE UDTRYKKELIGE OG UNDERFORSTÅEDE GARANTIER INDBEFATTET, MEN IKKE BEGRÆNSET TIL, ENHVER GARANTI OM SALGBARHED ELLER EGNETHED TIL EN BESTEMT ANVENDELSE. Hvis et 3M Food Safety-produkt er behæftet med fejl eller mangler, vil 3M eller en af dennes autoriserede distributører efter dennes eget skøn udskifte eller refundere produktets købspris. Dette er det eneste til rådighedsværende retsmiddel. Du skal straks, inden for tre dage efter at have opdaget enhver formodet fejl ved et produkt, meddele dette og returnere produktet til 3M. Kontakt kundeservice (1-800-328-1671 i USA) eller den lokale 3M Food Safety konsulent for et RMA-nummer.



## BEGRÆNSNING AF 3M'S ANSVAR

3M KAN IKKE HOLDES ANSVARLIG FOR EVT. TAB ELLER SKADER, HVAD END DE ER OPSTÅET DIREKTE, INDIREKTE, UNDER SÆRLIGE OMSTÆNDIGHEDER ELLER TILFÆLDIGE SKADER INDBEFATTET, MEN IKKE BEGRÆNSET TIL, MISTET FORTJENESTE. Under ingen omstændigheder skal 3M's erstatningsansvar kunne overstige købsprisen af produktet, der efter sigende er behæftet med fejl.

## OPBEVARING OG BORTSKAFFELSE

**Opbevaring:** Der henvises til æskens etiket for opbevaringsoplysninger.

**Bortskaffelse:** Følg gældende industristandarder og lokale bestemmelser vedr. bortskaffelse af kontamineret affald. Se sikkerhedsdatabladet for yderligere oplysninger.

Produktbeskrivelse	Volumen	REF.	Posens volumen	Handsker
3M™ Sponge-Stick	0 ml	SSL100	0,89 l	0
3M™ Sponge-Stick med Buffered Peptonvand Bouillon	10 ml	SSL10BPW	0,89 l	0
3M™ Sponge-Stick med Lethen Bouillon	10 ml	SSL10LET	0,89 l	0
3M™ Sponge-Stick med Lethen Bouillon, 2 handsker	10 ml	SSL10LET2G	0,89 l	2
3M™ Sponge-Stick med neutraliserende Buffer	10 ml	SSL10NB	0,89 l	0
3M™ Sponge-Stick med neutraliserende Buffer, 2 handsker	10 ml	SSL10NB2G	0,89 l	2
3M™ Sponge-Stick med neutraliserende Buffer	10 ml	SSL10NB6X9	6" x 9" pose	0
3M™ Sponge-Stick med D/E Bouillon	10 ml	SSL10DE	0,89 l	0

## BRUGSANVISNING

1. Ryst holderen ned til posens ende.
2. Riv posen åben.  
BEMÆRK: Put steril fortynder eller bouillon på den tørre svamp.
3. Klem om posen for at åbne den. Tag fat om holderen over tommelfingerstoppets linje vha. en aseptisk metode for at fjerne svampen.
4. Gnid svaberen over hele prøveoverfladen vha. en aseptisk metode<sup>3, 4, 5, 6</sup>.
5. Vend svampen om. Skift retning med 90°. Gnid den samme prøveoverflade med en svaber vha. en aseptisk metode.
6. Anbring svampen i posen op til tommelfingerstoppet vha. en aseptisk metode.
7. Hold svampen på plads inde i posen. Bøj holderen for at knække den. Lad svampen falde ned i posen. Kassér holderen.
8. Fold posen for at lukke den.
9. Fold de blå ledningers ender indad.
10. Følg brugeretablerede procedurer, fjern al resterende opformeringsbouillon eller rester af neutraliseringsopløsning fra prøveoverfladen.

## LITTERATURHENVISNINGER

1. U.S. Food and Drug Administration. Code of Federal Regulations, Title 21, Part 58. Good Laboratory Practice for Nonclinical Laboratory Studies.
2. ISO/IEC 17025. General requirements for the competence of testing and calibration laboratories.
3. American Public Health Association - Compendium of Methods for the Microbiological Examination of Foods - Chapter 3: Microbiological Monitoring of the Food Processing Environment, 4th edition.
4. US Food and Drug Administration - Bacteriological Analytical Method (tilgængelig online på <http://www.fda.gov/Food/ScienceResearch/LaboratoryMethods/BacteriologicalAnalyticalManualBAM/default.html>).
5. United States Department of Agriculture - Microbiological Lab Guidebook - Chapters 4.04, 5.04, and 8.07.
6. American Public Health Association - Standard Methods for the Examination of Dairy Products - Chapter 13: Microbiological Tests for Equipment, Containers, Water, and Air, 17th edition.

Vi henviser til de opdaterede versioner af de standardmetoder, som er angivet ovenfor.

## SYMBOLFORKLARINGER



Se brugsanvisningen



Symbolerne lot pr. æske og timeglasset repræsenterer lotnummer og udløbsdatoen. Timeglasset efterfølges af årstallet, måneden og dagen for udløbsdatoen (år, måned og dag: ÅÅÅÅ- MM-DD). Hele linjen efter LOT henviser til lotnummeret (ÅÅÅÅ-MM AZ).



Opbevaringsforhold

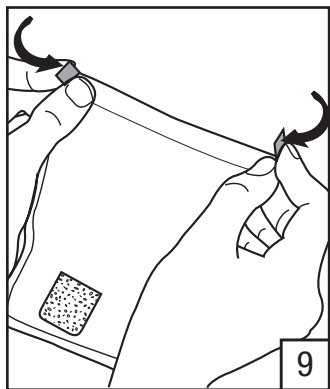
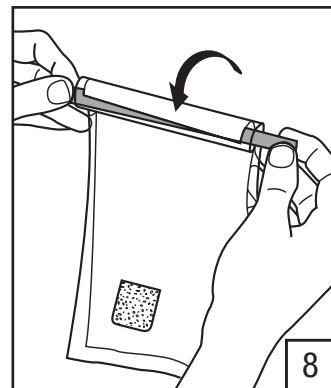
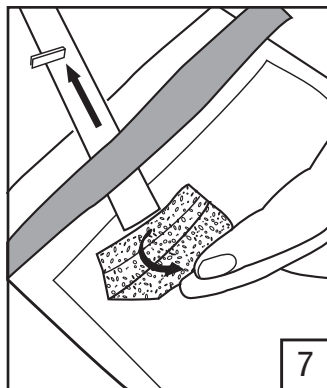
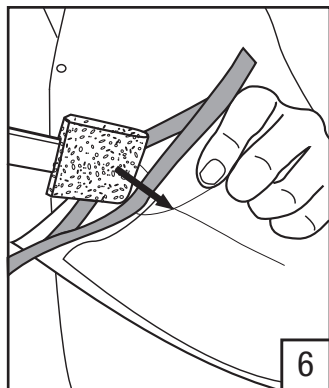
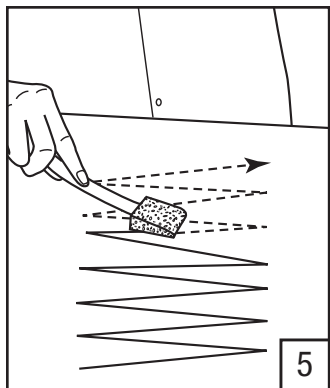
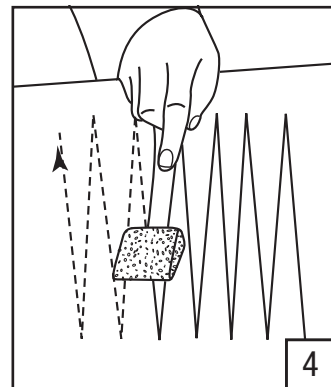
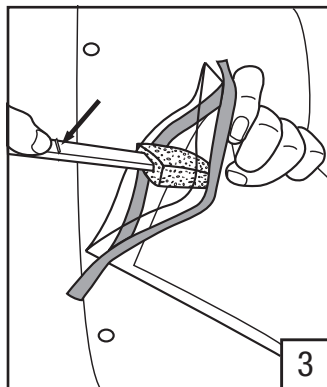
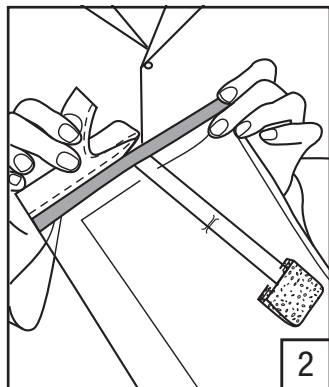
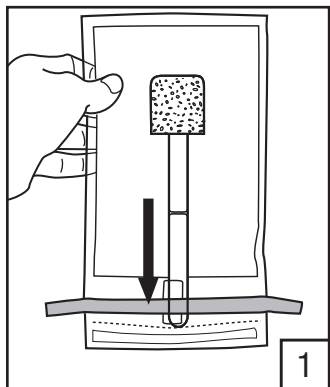



## **3M Food Safety**

### **3M United States**

3M Center  
Bldg. 275-5W-05  
St. Paul, MN 55144-1000  
USA  
1-800-328-6553

### **3M Canada**

Post Office Box 5757  
London, Ontario N6A 4T1  
Canada  
1-800-563-2921

### **3M Europe and MEA**

3M Deutschland GmbH  
Carl-Schurz - Strasse 1  
D41453 Neuss/Germany  
+49-2131-14-3000

### **3M Latin America**

3M Center  
Bldg. 275-5W-05  
St. Paul, MN 55144-1000  
USA  
1-954-340-8263

### **3M Asia Pacific**

No 1, Yishun Avenue 7  
Singapore, 768923  
65-64508869

### **3M Japan**

3M Health Care Limited  
33-1, Tamagawadai 2-chrome  
Setagaya-ku, Tokyo  
158-8583, Japan  
81-570-011-321

### **3M Australia**

Bldg A, 1 Rivett Road  
North Ryde, NSW 2113  
Australia  
61 1300 363 878



### **3M Health Care**

2510 Conway Ave  
St. Paul, MN 55144 USA  
[www.3M.com/foodsafety](http://www.3M.com/foodsafety)

© 2013, 3M. All rights reserved.  
3M is a trademark of 3M. Used under license in Canada.  
34-8711-5866-2

## Produktveiledning

### Sponge-Stick fuktet svaber

#### PRODUKTBESKRIVELSE

Tørr eller forfuktet og biocid-fri 3,8 x 7,6 cm (1,5 x 3 tommer) svamp i prøvepose. Forfuktet med spesifisert middel. Forskjellige posestørrelser. Med eller uten hansker.

Kun til laboratoriebruk. HMS-datablad tilgjengelig.

#### SIKKERHET

Brukeren må lese, forstå og følge all sikkerhetsinformasjon i denne anvisningen. Behold sikkerhetsinstruksjonene for fremtidig referanse.

**⚠ ADVARSEL** Indikerer en farlig situasjon som, dersom den ikke unngås, kan føre til død eller alvorlig skade og/eller materielle skader.

**MERKNAD** Indikerer en potensielt farlig situasjon som, dersom den ikke unngås, kan føre til materielle skader.

#### ⚠ ADVARSEL

##### For å redusere risiko forbundet med miljøforurensning:

- Følg gjeldende standarder og lokale forskrifter for avhending av kontaminert avfall.

##### For å redusere risikoene forbundet med eksponering for biologiske farer:

- Avhend prøver i henhold til alle gjeldende offentlige forskrifter og gjeldende laboratorieprosedyrer.

##### For å redusere risikoen forbundet med falsk-negative resultater ved bruk av kontaminerte skrotter eller miljøoverflater for mat- eller drikkevareprodukter:

- Se alltid på pakningsmerkingen for informasjon om lagring og utløpsdato.
- Se alltid i produktinstruksjonene for bruk.

##### For å redusere risiko forbundet med eksponering for kjemikalier og biologiske farer:

- Følg alltid standard god laboratoriepraksis (GLP<sup>1</sup> eller ISO 17025<sup>2</sup>), samt korrekte oppsamlingsprosedyrer, bruk av egnet verneutstyr ved håndtering av testmaterialer og prøver.

#### MERKNAD

##### For å redusere risikoen for falsk-positive resultater på grunn av krysskontaminerte skrotter eller miljøoverflater for mat- eller drikkeprodukter som kan resultere i ny testing eller at mat- eller drikkeproduktet forkastes:

- Ikke berør noen utilsiktede overflater med svampen eller sponge-stick fuktet svaber.
- Ikke brekk svampen fra sponge-stick fuktet svaber når man tar prøver.
- Ikke stikk hånden inn i posen med svampen.

##### For å redusere risikoen for krysskontaminering ved gjenbruk av håndteringsenhet for prøver:

- Bruk aldri samme sponge-stick fuktet svaber mer enn én gang.

#### BRUKERANSVAR

Brukere er ansvarlige for å sette seg inn i instruksjoner og informasjon om produktet. Besøk vår nettside [www.3M.com/foodsafety](http://www.3M.com/foodsafety), eller kontakt din lokale 3M-representant eller forhandler for mer informasjon.

Ved valg av testmetode er det viktig å ta hensyn til at eksterne faktorer som metoder for stikkprøver, testprotokoller, klargjøring av prøver, håndtering og laboratorteknikk kan påvirke resultatene.

Ved valg av testmetode er det brukerens ansvar å vurdere et tilstrekkelig antall prøver med passende matriser og mikrobielle utfordringer for å tilfredsstill brukeren om at den valgte prøvemethoden oppfylder brukerens kriterier.

Det er også brukerens ansvar å fastslå at alle prøvemethoder og resultater tilfredsstiller kundens og leverandørens krav.

Som med alle testmetoder, utgjør ikke resultatene som oppnås ved bruk av noe 3M Food Safety-produkt noen garanti om kvaliteten av matrisene eller prosessene som testes.

#### BEGRENSNING AV GARANTIER / BEGRENSEDE RETTSMIDLER

MED MINDRE DET ER UTTRYKkelig SKREVET I EN BEGRENSET GARANTI PÅ EN PRODUKTPAKNING, FRASKRIVER 3M SEG ALLE DIREKTE OG INDIREKTE GARANTIER, INKLUDERT MEN IKKE BEGRENSET TIL, ENHVER GARANTI OM SALGBARHET ELLER ANVENDELSE TIL ET BESTEMT FORMÅL.

Hvis noe 3M Food Safety-produkt er defekt vil 3M eller dets autoriserte distributør erstatte, reparere eller refundere produktets kjøpesum etter eget skjønn. Dette er dine ubetingede rettsmidler. Du må straks varsle 3M innen seksti dager fra oppdagelsen av enhver mulig feil i et produkt og returnere dette produktet til 3M. Ring kundeservice (1-800-328-1671 i USA) eller din offisielle 3M Food Safety-representant for et autoriseringsnummer for retur av produktet.



## BEGRENSNING AV 3MS ANSVAR

3M VIL IKKE VÆRE ANSVARLIG FOR NOE TAP ELLER SKADE, DIREKTE ELLER INDIREKTE, SPESIELL, TILFELDIG ELLER FØLGESKADE, INKLUDERT, MEN IKKE BEGRENSET TIL, TAPT FORTJENESTE. Ikke under noen omstendighet skal 3Ms ansvar, under noen juridisk teori, overstige kjøpesummen for et produkt som antas å være defekt.

## OPPBEVARING OG AVHENDING

**Oppbevaring:** Se pakningsmerkingen for informasjon om lagring.

**Avhending:** Følg gjeldende standarder og lokale forskrifter for avhending av kontaminert avfall. Se HMS-databladet for mer informasjon.

Produktbeskrivelse	Volum	REF	Posevolum	Hansker
3M™ Sponge-Stick fuktet svaber	0 ml	SSL100	0,89 l (30 oz.)	0
3M™ Sponge-Stick fuktet svaber med buffret peptonvann	10 ml	SSL10BPW	0,89 l (30 oz.)	0
3M™ Sponge-Stick fuktet svaber med Letheen-buljong	10 ml	SSL10LET	0,89 l (30 oz.)	0
3M™ Sponge-Stick fuktet svaber med letheen buljong - 2 hansker	10 ml	SSL10LET2G	0,89 l (30 oz.)	2
3M™ Sponge-Stick fuktet svaber med nøytral buffer	10 ml	SSL10NB	0,89 l (30 oz.)	0
3M™ Sponge-Stick fuktet svaber med nøytral buffer - 2 hansker	10 ml	SSL10NB2G	0,89 l (30 oz.)	2
3M™ Sponge-Stick fuktet svaber med nøytral buffer	10 ml	SSL10NB6X9	15,2 cm x 22,9 cm pose (6 x 9 tommer)	0
3M™ Sponge-Stick fuktet svaber med D/E-buljong	10 ml	SSL10DE	0,89 l (30 oz.)	0

## BRUKSANVISNING

- Rist pinnen til enden av posen.
- Riv opp posen.  
MERK: Tilfør sterilt fortynningsmiddel eller buljong til tørr svamp.
- Klem på posen for å åpne den. Grip pinnen aseptisk over tommel-stopp-linjen for å ta ut svampen.
- Før svampen aseptisk over hele prøveflaten<sup>3,4,5,6</sup>.
- Vend svampen rundt. Endre retning 90°. Før svampen aseptisk over den samme prøveflaten.
- Plasser svampen aseptisk inn i posen opp til tommel-stopp.
- Hold svampen inn i posen. Bøy pinnen slik at den bryter. La svampen falle ned i posen. Kast pinnen.
- Fold sammen posen for å lukke den.
- Fold endene på de blå trådene innover.
- Følg bruker etablerte prosedyrer ved fjerning av eventuell gjenværende oppformert buljong eller rester av nøytraliserende oppløsning fra prøveoverflaten.

## REFERANSER

- U.S. Food and Drug Administration. Code of Federal Regulations, tittel 21, del 58. God laboratoriepraksis for ikke-kliniske laboratoriestudier.
- ISO/IEC 17025. Generelle krav til kompetanse for testings- og kalibreringslaboratorier.
- American Public Health Association – Kompendium for metoder for mikrobiologiske undersøkelser av mat – Kapittel 3: Mikrobiologisk overvåking av miljøer i matproduksjon, 4. utgave.
- US Food and Drug Administration – Bakteriologiske analysemetoder (tilgjengelig på <http://www.fda.gov/Food/ScienceResearch/LaboratoryMethods/BacteriologicalAnalyticalManualBAM/default.html>).
- United States Department of Agriculture – Håndbok for mikrobiologisk lab – Kapitlene 4.04, 5.04 og 8.07.
- American Public Health Association – Standardmetoder for undersøkelse av meieriprodukter – Kapittel 13: Mikrobiologiske tester for utstyr, beholdere, vann og luft, 17. utgave.

Se gjeldende versjon av standardmetodene oppført ovenfor.

## SYMBOLFORKLARING



Se bruksanvisning



De innrammede bokstavene LOT og timeglass-symbolet angir partinummer og utløpsdato. Timeglasset etterfølges av år, måned og dag som angir holdbarhetsdato (år, måned og dag: ÅÅÅÅ-MM-DD). Hele linjen etter LOT representerer partinummeret (ÅÅÅÅ-MM AZ).



Oppbevaringsforhold

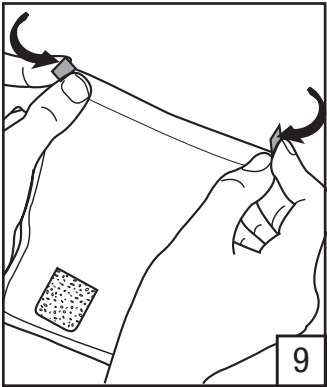
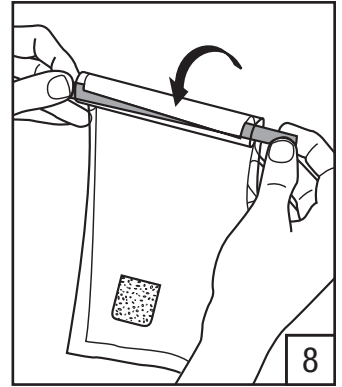
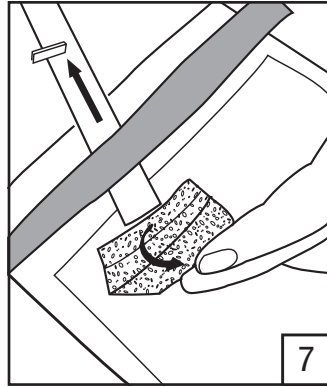
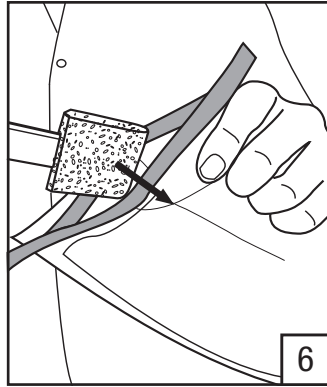
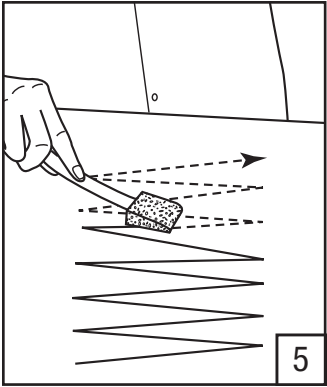
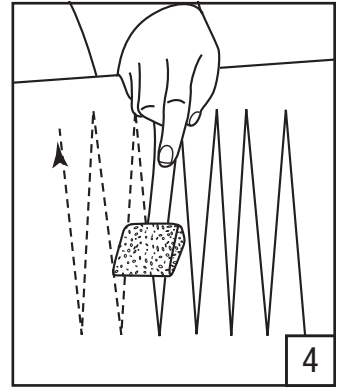
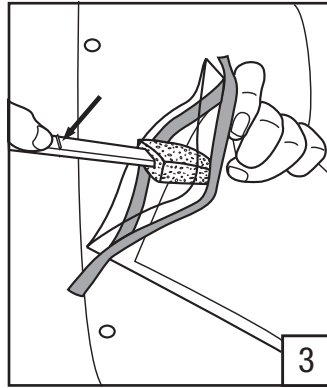
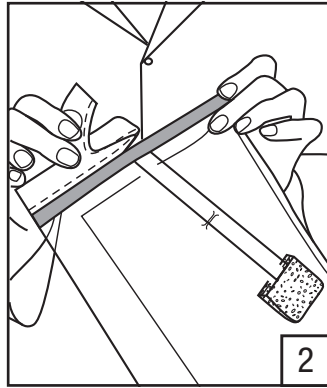
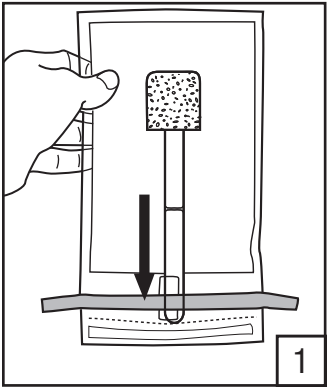

## **3M Food Safety**

### **3M United States**

3M Center  
Bldg. 275-5W-05  
St. Paul, MN 55144-1000  
USA  
1-800-328-6553

### **3M Canada**

Post Office Box 5757  
London, Ontario N6A 4T1  
Canada  
1-800-563-2921

### **3M Europe and MEA**

3M Deutschland GmbH  
Carl-Schurz - Strasse 1  
D41453 Neuss/Germany  
+49-2131-14-3000

### **3M Latin America**

3M Center  
Bldg. 275-5W-05  
St. Paul, MN 55144-1000  
USA  
1-954-340-8263

### **3M Asia Pacific**

No 1, Yishun Avenue 7  
Singapore, 768923  
65-64508869

### **3M Japan**

3M Health Care Limited  
33-1, Tamagawadai 2-chrome  
Setagaya-ku, Tokyo  
158-8583, Japan  
81-570-011-321

### **3M Australia**

Bldg A, 1 Rivett Road  
North Ryde, NSW 2113  
Australia  
61 1300 363 878



### **3M Health Care**

2510 Conway Ave  
St. Paul, MN 55144 USA  
[www.3M.com/foodsafety](http://www.3M.com/foodsafety)

© 2013, 3M. All rights reserved.  
3M is a trademark of 3M. Used under license in Canada.  
34-8711-5866-2

## Sponge-Stick Sienitikku

### TUOTTEEN KUVAUS

Kuiva tai esikostutettu ja biosiditon 3,8 x 7,6 cm (1,5 x 3 tuumaa) sieni näytepussissa. Esikostutettu, sisältää ilmoitettua ainetta. Eri pussikokoja. Suojakäsineillä tai ilman.

Ainoastaan laboratoriokäyttöön. Käyttöturvallisuustiedote saatavissa.

### TURVALLISUUS

Käyttäjän tulee lukea ja ymmärtää kaikki annetut turvaohjeet sekä noudattaa niitä. Säilytä turvallisuusohjeet myöhempää käyttöä varten.

**VAROITUS** Osoittaa vaarallisen tilanteen, joka saattaa johtaa kuolemaan tai vakavaan loukkaantumiseen ja/tai omaisuusvahinkoon, jos tilannetta ei vältetä.

**HUOMIO** Osoittaa mahdollisesti vaarallisen tilanteen, joka saattaa johtaa omaisuusvahinkoon, jos tilannetta ei vältetä.

### **VAROITUS**

#### **Vähennä ympäristön saastumiseen liittyviä riskejä toimimalla seuraavasti:**

- Noudata vallitsevia teollisuusstandardeja ja paikallisia määräyksiä saastuneen jätteen hävittämisessä.

#### **Vähennä biologisiin vaaratekijöihin liittyviä riskejä noudattamalla seuraavia ohjeita:**

- Hävitä näytteet kaikkien sovellettavien viranomaismääräysten ja laboratoriomenettelyiden mukaan.

#### **Elintarvikkeiden tai juomien kontaminoituneessa ruhossa tai ympäristön pinnoilla käytöstä johtuvien väärin negatiivisten vaaran vähentäminen:**

- Katso varastointiohjeet ja viimeinen käyttöpäivä aina pakkausmerkinnöistä.
- Tutustu aina tuotteen käyttöohjeisiin.

#### **Jotta voit vähentää kemikaaleille altistumiseen ja biologisiin vaaratekijöihin liittyviä riskejä, toimi seuraavasti:**

- Noudata normaaleja hyviä laboratorion turvallisuuskäytäntöjä (GLP<sup>1</sup> tai ISO 17025<sup>2</sup>) mukaan lukien asianmukaiset suojausmenettelyt ja suojavaatteiden käyttö koemateriaalien ja testinäytteiden käsittelyn yhteydessä.

### **HUOMIO**

#### **Ristiinkontaminoituneesta ruhosta tai ympäristön pinnoista johtuvien uusintatestaukseen tai elintarvikkeen tai juoman hylkäämiseen johtavien väärin positiivisten vaaran vähentäminen:**

- Älä koske sienellä tai sienitikulla pintoihin, joihin ei ole tarkoitus koskea.
- Älä irrota sientä sienitikusta näytteenoton aikana.
- Älä tartu sienen pussiin.

#### **Näytteiden käsittelylaitteen uudelleenkäytöstä johtuvan ristikontaminaation vaaran vähentäminen:**

- Käytä kutakin sienitikkuja vain kerran.

### **KÄYTTÄJÄN VASTUU**

Käyttäjän vastuulla on tutustua tuotteen käyttöohjeisiin ja tietoihin. Saat lisätietoja verkkosivuiltamme osoitteesta [www.3M.com/foodsafety](http://www.3M.com/foodsafety) tai ottamalla yhteyttä paikalliseen 3M-edustajaan tai -jälleenmyyjään.

Testausmenetelmää valitessa on tärkeää ottaa huomioon, että ulkoiset tekijät, kuten näytteenottomenetelmät, testauskäytännöt, näytteiden valmistus, käsittely ja laboratoriotekniikat, voivat vaikuttaa testaustuloksiin.

Käyttäjä on aina testausmenetelmää tai tuotetta valitessaan vastuussa siitä, että hän arvioi riittävän määrän näytteitä kyseisistä elintarvikkeista ja mikrobialtistuksista varmistamaan käyttäjän kriteerien täyttyminen.

Käyttäjän vastuulla on myös varmistaa, että testausmenetelmät ja tulokset täyttävät hänen asiakkaidensa tai toimittajiensa vaatimukset.

Kuten kaikkien testausmenetelmien kohdalla, minkä tahansa 3M Food Safety -tuotteen käytöstä saadut tulokset eivät ole takuu matriisien tai testattujen prosessien laadusta.

### **TAKUUN RAJOITUS / RAJOITETTU KORVAUSVELVOLLISUUS**

3M KIISTÄÄ KAIKKI NIMENOMAISET JA EPÄSUORAT TAKUUT MUKAAN LUKIEN, MUTTA EI NIIHIN RAJOITTUEN, KAIKKI TAKUUT KÄYPYYDESTÄ TAI SOPIVUUDESTA TIETTYYN KÄYTTÖTARKOITUKSEEN, ELLEI TUOTEPAKKAUKSEN TAKUUOSIOSSA TOISIN MAINITA. Jos mikä tahansa 3M Food Safety -tuote on viallinen, 3M tai sen valtuutettu jälleenmyyjä joko korvaa tuotteen, korjaa tuotteen tai palauttaa sen ostohinnan. Nämä ovat ainoat myönnettävät korvaukset. Käyttäjän on ilmoitettava viipymättä kuudenkymmenen päivän sisällä kaikista epäilyistä tuotevirheistä ja palautettava tuote 3M:lle. Pyydä palautusohjeet ottamalla yhteys asiakaspalveluun (1-800-328-1617, Yhdysvallat) tai viralliseen 3M Food Safety -edustajaasi.

### 3M:N VASTUUN RAJOITUKSET

3M EI OLE VASTUUSSA MENETYKSISTÄ TAI VAHINGOISTA, OLIVAT NE SITTEN SUORIA, EPÄSUORIA, ERITYISLAATUIA, SATUNNAISIA TAI VÄLILLISIÄ, MUKAAN LUKIEN (MUTTA EI NIIHIN RAJOITTUEN) VOITONMENETYKSET. Missään tapauksessa 3M:n vastuu ei minkään laillisen perusteen mukaan ole suurempi kuin vialliseksi väitetyn tuotteen hinta.

### SÄILYTYS JA HÄVITTÄMINEN

**Säilytys:** Katso säilytystä koskevat tiedot pakkausetiketistä.

**Hävittäminen:** Noudata saastuneen jätteen hävittämisessä vallitsevia teollisuusstandardeja ja paikallisia määräyksiä. Katso lisätietoja käyttöturvallisuustiedotteesta.

Tuotteen kuvaus	Tilavuus	VIITE	Pussin tilavuus	Käsineet
3M™ Sponge-Stick Sienitikku	0 ml	SSL100	0,89 l (30 oz.)	0
3M™ Sponge-Stick Sienitikku puskuroidulla peptonivedellä	10 ml	SSL10BPW	0,89 l (30 oz.)	0
3M™ Sponge-Stick Sienitikku - Letheeniliuksella	10 ml	SSL10LET	0,89 l (30 oz.)	0
3M™ Sponge-Stick Sienitikku - Letheeniliuksella - 2 suojakäsineitä	10 ml	SSL10LET2G	0,89 l (30 oz.)	2
3M™ Sponge-Stick Sienitikku - Neutraloivalla puskurilla	10 ml	SSL10NB	0,89 l (30 oz.)	0
3M™ Sponge-Stick Sienitikku - Neutraloivalla puskurilla - 2 suojakäsineitä	10 ml	SSL10NB2G	0,89 l (30 oz.)	2
3M™ Sponge-Stick Sienitikku - Neutraloivalla puskurilla	10 ml	SSL10NB6X9	6 x 9 tuuman pussi	0
3M™ Sponge-Stick Sienitikku - D/E liuksella	10 ml	SSL10DE	0,89 l (30 oz.)	0

### KÄYTTÖOHJEET

1. Ravista tikku pussin perälle.
2. Revi pussi auki.  
HUOMAUTUS: Lisää sienitikkuun steriiliä laimennusainetta tai seosta.
3. Avaa pussi puristamalla. Irrota sieni tarttumalla tikkuun aseptisesti peukalon merkkiviivan yläpuolelta.
4. Pyyhi aseptisesti koko näytteenottoalueelta<sup>3, 4, 5, 6</sup>.
5. Käännä sieni. Vaihda suuntaa 90°. Pyyhi aseptisesti sama näytepinta.
6. Aseta sieni aseptisesti pussiin peukalon merkkiviivaan asti.
7. Pidä sieni paikallaan pussin sisällä. Katkaise tikku taivuttamalla. Anna sienien pudota pussiin. Hävitä tikku.
8. Sulje taittamalla pussi.
9. Taita sinisten johtojen päät sisäänpäin.
10. Poista jäljellä oleva rikastusliuos tai neutralisointiliuos näytepinnasta käyttämällä vakiintuneita menetelytapoja.

### LÄHDEVIITTEET

1. U.S. Food and Drug Administration. Code of Federal Regulations, Title 21, Part 58. Good Laboratory Practice for Nonclinical Laboratory Studies.
2. ISO/IEC 17025. Testaus- ja kalibrointilaboratorioiden pätevyys. Yleiset vaatimukset.
3. American Public Health Association - Compendium of Methods for the Microbiological Examination of Foods - Chapter 3: Microbiological Monitoring of the Food Processing Environment, 4th edition.
4. US Food and Drug Administration - Bacteriological Analytical Method (käytettävissä osoitteessa <http://www.fda.gov/Food/ScienceResearch/LaboratoryMethods/BacteriologicalAnalyticalManualBAM/default.html>).
5. United States Department of Agriculture - Microbiological Lab Guidebook - Chapters 4.04, 5.04, and 8.07.
6. American Public Health Association - Standard Methods for the Examination of Dairy Products - Chapter 13: Microbiological Tests for Equipment, Containers, Water, and Air, 17th edition.

Katso edellä mainittujen standardien mukaisten menetelmien ajantasaiset versiot.





## MERKKIEN SELITYKSET



Katso käyttöohje



Laatikossa oleva merkintä LOT ja tiimalasi ilmaisevat eränumeron ja viimeisen käyttöpäivän. Tiimalasin perässä oleva vuosi, kuukausi ja päivä ilmaisevat viimeisen käyttöpäivän (vuosi, kuukausi, päivä: VVVV-KK-PP). Koko LOT-merkinnän jälkeinen rivi ilmoittaa eränumeron (VVVV-KK AZ).



Säilytysolosuhteet

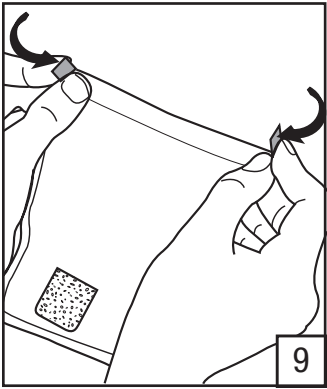
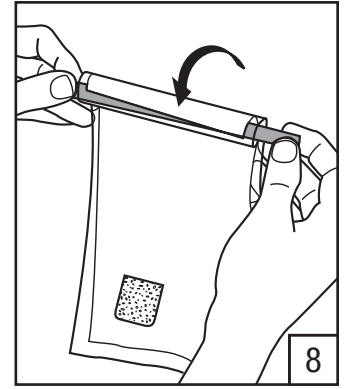
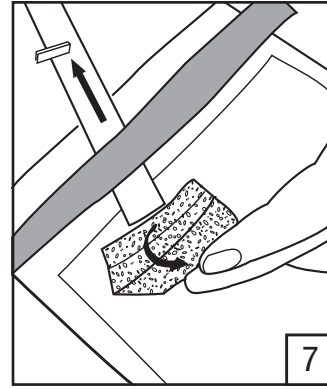
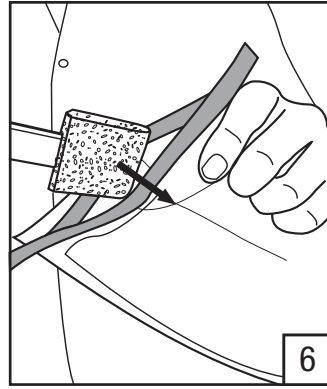
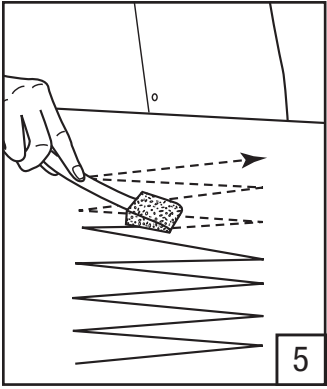
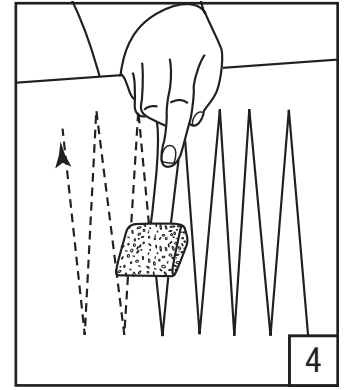
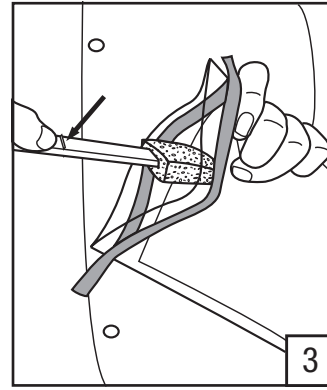
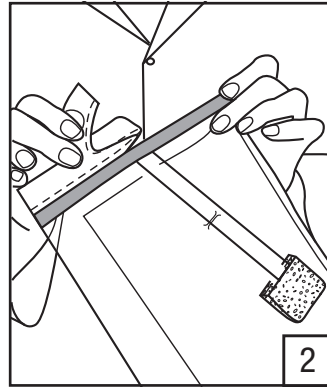
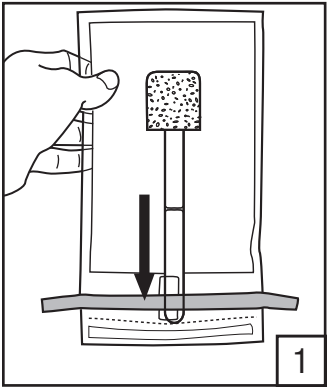

## 3M Food Safety

### 3M United States

3M Center  
Bldg. 275-5W-05  
St. Paul, MN 55144-1000  
USA  
1-800-328-6553

### 3M Canada

Post Office Box 5757  
London, Ontario N6A 4T1  
Canada  
1-800-563-2921

### 3M Europe and MEA

3M Deutschland GmbH  
Carl-Schurz - Strasse 1  
D41453 Neuss/Germany  
+49-2131-14-3000

### 3M Latin America

3M Center  
Bldg. 275-5W-05  
St. Paul, MN 55144-1000  
USA  
1-954-340-8263

### 3M Asia Pacific

No 1, Yishun Avenue 7  
Singapore, 768923  
65-64508869

### 3M Japan

3M Health Care Limited  
33-1, Tamagawadai 2-chrome  
Setagaya-ku, Tokyo  
158-8583, Japan  
81-570-011-321

### 3M Australia

Bldg A, 1 Rivett Road  
North Ryde, NSW 2113  
Australia  
61 1300 363 878



### 3M Health Care

2510 Conway Ave  
St. Paul, MN 55144 USA  
[www.3M.com/foodsafety](http://www.3M.com/foodsafety)

© 2013, 3M. All rights reserved.  
3M is a trademark of 3M. Used under license in Canada.  
34-8711-5866-2

## Instruções do produto

### Sponge-Stick

#### DESCRIÇÃO DO PRODUTO

Seca ou pré-hidratada e livre de biocidas 3,8 x 7,6 cm (1,5 x 3 in.) Esponja em bolsas de amostra. Pré-hidratada com agente especificado. Vários tamanhos de bolsas. Com ou sem luvas.

Apenas para uso no laboratório. Ficha de Informações de Segurança de Produto Químico disponível.

#### SEGURANÇA

O usuário deve ler, compreender e seguir todas as informações de segurança contidas nas instruções. Conservar as instruções de segurança para consulta posterior.

 **AVISO** Indica uma situação de perigo que, se não evitada, pode resultar em morte ou ferimentos graves e/ou danos à propriedade.

**OBSERVAÇÃO** Indica uma situação potencialmente perigosa que, se não evitada, pode resultar em danos à propriedade.

#### AVISO

##### **Para reduzir os riscos associados à contaminação ambiental:**

- Siga os padrões atuais do setor e os regulamentos locais para o descarte de resíduos contaminados.

##### **Para reduzir os riscos associados à exposição a agentes nocivos biológicos:**

- Descarte as amostras de acordo com os regulamentos governamentais e os procedimentos laboratoriais aplicáveis.

##### **Para reduzir os riscos associados a um resultado falso negativo, que pode resultar no uso de carcaça contaminada ou superfícies ambientais para alimentos ou bebidas:**

- Sempre consulte o rótulo da embalagem para obter informações sobre instruções de armazenamento e data de validade.
- Sempre consulte as instruções de uso do produto.

##### **Para reduzir os riscos de exposição a produtos químicos e agentes nocivos biológicos:**

- Sempre siga a norma de melhores práticas laboratoriais (GLP<sup>1</sup> ou ISO 17025<sup>2</sup>), inclusive procedimentos de contenção adequados, usando equipamentos de proteção apropriados e proteção para os olhos ao manipular materiais e amostras de testes.

#### OBSERVAÇÃO

##### **Para reduzir o risco de um resultado falso positivo devido a carcaças ou superfícies ambientais contaminadas para alimentos ou bebidas, que pode resultar na retestagem ou rejeição de alimentos ou bebidas:**

- Não encoste a esponja ou bastão da esponja em qualquer superfície não pretendida.
- Não separe a esponja do seu bastão durante a amostragem.
- Não coloque a mão dentro da bolsa da esponja.

##### **Para reduzir os riscos de contaminação cruzada devido ao reuso do dispositivo de manipulação de amostra:**

- Não utilize o mesmo bastão de esponja mais de uma vez.

#### RESPONSABILIDADE DO USUÁRIO

Os usuários são responsáveis por se familiarizar com as instruções e informações do produto. Visite nosso site em [www.3M.com/foodsafety](http://www.3M.com/foodsafety), ou entre em contato com seu representante ou distribuidor 3M local para obter mais informações.

Ao selecionar qualquer método de teste, é importante considerar que fatores externos, como métodos de amostragem, protocolos de teste, preparo de amostras, manipulação e a técnica de laboratório utilizada, podem influenciar nos resultados.

É responsabilidade do usuário, ao selecionar qualquer método de teste ou produto, avaliar um número suficiente de amostras com as matrizes e testes microbiológicos que permitam assegurar que os métodos escolhidos satisfaçam os critérios por ele estabelecidos.

Também é responsabilidade do usuário determinar que o método de teste e os resultados obtidos satisfaçam as exigências de seus clientes ou fornecedores.

Como em qualquer outro método, os resultados obtidos com qualquer produto da 3M Food Safety não constituem uma garantia da qualidade das matrizes ou processos com eles testados.

## LIMITAÇÕES DA GARANTIA/RECURSOS LIMITADOS

EXCETO SE EXPRESSAMENTE ESTABELECIDO EM UMA SEÇÃO DE GARANTIA LIMITADA DE EMBALAGEM DE PRODUTO INDIVIDUAL, A 3M REJEITA TODOS OS TERMOS EXPRESSOS E IMPLÍCITOS DE GARANTIA INCLUINDO, SEM LIMITAÇÃO, QUAISQUER GARANTIAS DE COMERCIALIZAÇÃO OU DE ADEQUAÇÃO PARA DETERMINADO USO. Se qualquer produto da 3M Food Safety estiver com defeito, a 3M ou seu distribuidor autorizado procederá à respectiva substituição ou, se assim o decidir, restituirá o dinheiro da compra do produto. Estes são os seus únicos termos de recurso. A 3M deverá ser prontamente notificada, até sessenta dias após a descoberta de qualquer defeito suspeito no produto e o mesmo deverá ser devolvido à 3M. Telefone para o Centro de Relacionamento ao Cliente (1-800-328-1617 nos EUA) ou para o seu representante oficial da 3M Food Safety, a fim de obter uma Autorização de Devolução de Mercadoria.

## LIMITAÇÃO DE RESPONSABILIDADE DA 3M

A 3M NÃO SERÁ RESPONSÁVEL POR QUAISQUER DANOS, SEJAM DIRETOS, INDIRETOS, ESPECIAIS, ACIDENTAIS OU SUBSEQUENTES INCLUINDO, SEM LIMITAÇÃO, A PERDA DE LUCROS. Em nenhuma circunstância deverá a responsabilidade da 3M sob qualquer teoria jurídica exceder o preço de compra dos produtos supostamente defeituosos.

## ARMAZENAMENTO E DESCARTE

**Armazenamento:** consulte o rótulo da embalagem para obter informações sobre o armazenamento.

**Descarte:** siga as normas atuais do setor e os regulamentos locais para o descarte de resíduos contaminados. Consulte a planilha de dados de segurança de materiais para obter informações adicionais.

Descrição do Produto	Volume	REF	Volume da bolsa	Luvas
3M™ Sponge-Stick	0 mL	SSL100	0,89 L (30 onças)	0
3M™ Sponge-Stick com Caldo Água Peptonada Tamponada	10 mL	SSL10BPW	0,89 L (30 onças)	0
3M™ Sponge-Stick com Caldo Lethen	10 mL	SSL10LET	0,89 L (30 onças)	0
3M™ Sponge-Stick com Caldo Lethen - 2 Luvas	10 mL	SSL10LET2G	0,89 L (30 onças)	2
3M™ Sponge-Stick - Caldo Neutralizante	10 mL	SSL10NB	0,89 L (30 onças)	0
3M™ Sponge-Stick - Caldo Neutralizante- 2 Luvas	10 mL	SSL10NB2G	0,89 L (30 onças)	2
3M™ Sponge-Stick - Caldo Neutralizante	10 mL	SSL10NB6X9	Bolsa de 6" x 9"	0
3M™ Sponge-Stick - Caldo D/E	10 mL	SSL10DE	0,89 L (30 onças)	0

## INSTRUÇÕES DE USO

1. Agite o bastão no final da bolsa.
2. Rasgue a bolsa.  
NOTA: Adicione o diluente estéril ou o caldo à esponja seca.
3. Aperte a bolsa para abrir. Asepticamente, segure o bastão acima da linha do polegar para remover a esponja.
4. Esfregue asepticamente toda a superfície de amostragem <sup>3,4,5,6</sup>.
5. Vire a esponja. Mude a direção em 90°. Esfregue asepticamente a mesma superfície de amostragem.
6. Asepticamente, coloque a esponja dentro da bolsa, até a linha do polegar.
7. Segure a esponja no lugar dentro da bolsa. Flexione o bastão para quebrar. Deixe a esponja cair dentro da bolsa. Descarte o bastão.
8. Dobre a bolsa para fechar.
9. Dobre as extremidades dos fios azuis para dentro.
10. Seguindo os procedimentos estabelecidos pelo usuário, remova qualquer resíduo remanescente de caldo de enriquecimento ou de solução neutralizadora da superfície de amostragem.

## REFERÊNCIAS

1. U.S. Food and Drug Administration. Code of Federal Regulations, Title 21, Part 58. Good Laboratory Practice for Nonclinical Laboratory Studies.
2. ISO/IEC 17025. Requisitos gerais para a competência de laboratório de teste e calibração.
3. American Public Health Association - Compendium of Methods for the Microbiological Examination of Foods - Chapter 3: Microbiological Monitoring of the Food Processing Environment, 4th edition.
4. US Food and Drug Administration - Bacteriological Analytical Method (disponível online em <http://www.fda.gov/Food/ScienceResearch/LaboratoryMethods/BacteriologicalAnalyticalManualBAM/default.html>).
5. United States Department of Agriculture - Microbiological Lab Guidebook - Chapters 4.04, 5.04, and 8.07.
6. American Public Health Association - Standard Methods for the Examination of Dairy Products - Chapter 13: Microbiological Tests for Equipment, Containers, Water, and Air, 17th edition.

Consulte as versões atuais dos métodos padrão listados acima.

## EXPLICAÇÃO DOS SÍMBOLOS



Consulte as instruções de uso



A palavra LOT em uma caixa e a ampulheta são símbolos que representam o número de lote e a data de validade. A ampulheta é seguida pelo ano, mês e dia que representam a data de validade (ano, mês e dia: AAAA- MM-DD). A linha inteira após a palavra LOT representa o número do lote (ex.: AAAA-MM AZ).



Condições de Armazenamento

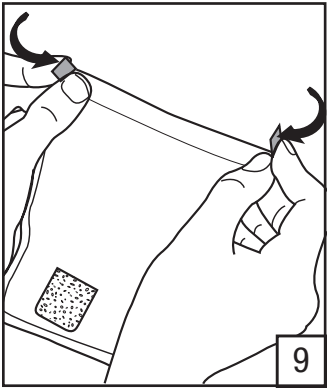
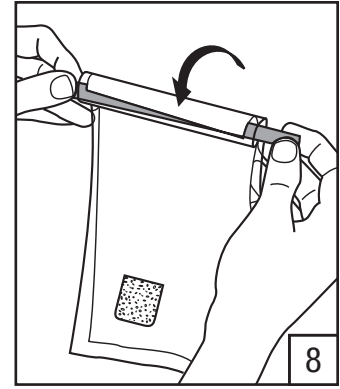
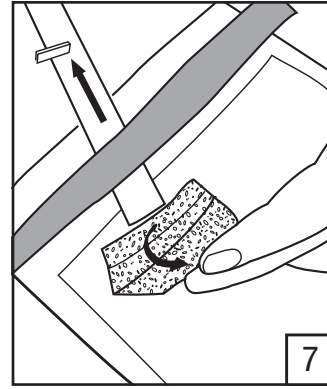
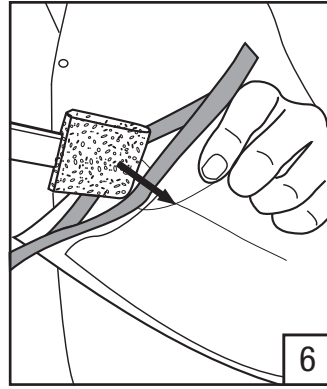
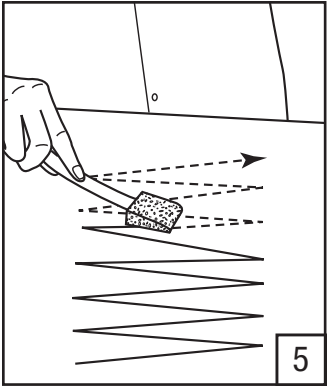
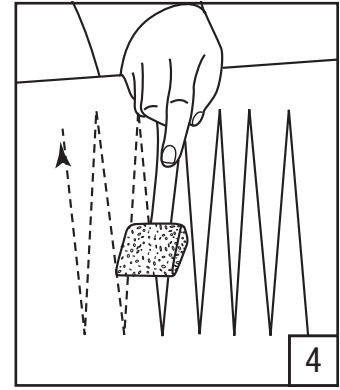
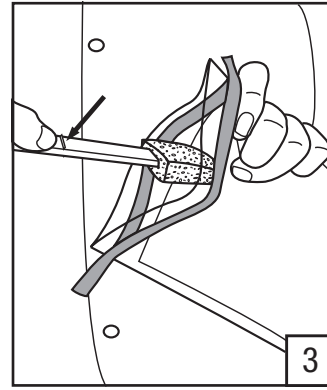
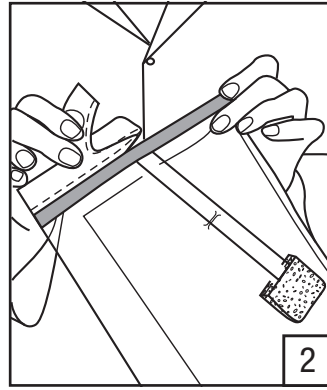
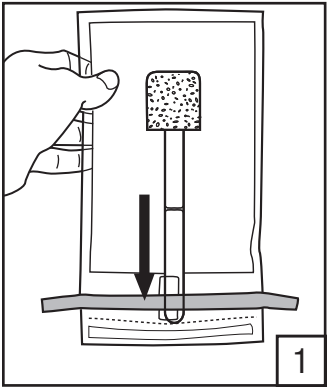

## 3M Food Safety

### 3M United States

3M Center  
Bldg. 275-5W-05  
St. Paul, MN 55144-1000  
USA  
1-800-328-6553

### 3M Canada

Post Office Box 5757  
London, Ontario N6A 4T1  
Canada  
1-800-563-2921

### 3M Europe and MEA

3M Deutschland GmbH  
Carl-Schurz - Strasse 1  
D41453 Neuss/Germany  
+49-2131-14-3000

### 3M Latin America

3M Center  
Bldg. 275-5W-05  
St. Paul, MN 55144-1000  
USA  
1-954-340-8263

### 3M Asia Pacific

No 1, Yishun Avenue 7  
Singapore, 768923  
65-64508869

### 3M Japan

3M Health Care Limited  
33-1, Tamagawadai 2-chrome  
Setagaya-ku, Tokyo  
158-8583, Japan  
81-570-011-321

### 3M Australia

Bldg A, 1 Rivett Road  
North Ryde, NSW 2113  
Australia  
61 1300 363 878



### 3M Health Care

2510 Conway Ave  
St. Paul, MN 55144 USA  
[www.3M.com/foodsafety](http://www.3M.com/foodsafety)

© 2013, 3M. All rights reserved.  
3M is a trademark of 3M. Used under license in Canada.  
34-8711-5866-2



## Πληροφορίες προϊόντος

### Σπόγγος με Χειρολαβή

#### ΠΕΡΙΓΡΑΦΗ ΠΡΟΪΟΝΤΟΣ

Ξηρός ή προ-ενυδατωμένος και ελεύθερος βιοκτόνου σπόγγος 3,8 x 7,6 cm (1,5 x 3 in.) σε σάκο δειγματοληψίας. Προ-ενυδατωμένος με καθορισμένο παράγοντα. Διάφορα μεγέθη σάκου. Με ή χωρίς γάντια.

Μόνο για εργαστηριακή χρήση. Διατίθεται Φύλλο Δεδομένων Ασφαλείας Υλικών.

#### ΑΣΦΑΛΕΙΑ

Ο χρήστης πρέπει να διαβάσει, κατανοήσει και ακολουθήσει όλες τις πληροφορίες ασφαλείας στις οδηγίες. Φυλάξτε τις πληροφορίες ασφαλείας για μελλοντική αναφορά.

**⚠ ΠΡΟΕΙΔΟΠΟΙΗΣΗ** Υποδεικνύει μια επικίνδυνη κατάσταση, η οποία, εάν δεν αποφευχθεί, μπορεί να έχει ως αποτέλεσμα θάνατο ή σοβαρό τραυματισμό ή/και καταστροφή ιδιοκτησίας.

**ΥΠΟΔΕΙΞΗ** Υποδεικνύει μια δυνητικά επικίνδυνη κατάσταση, η οποία, εάν δεν αποφευχθεί, μπορεί να έχει ως αποτέλεσμα καταστροφή ιδιοκτησίας.

#### ⚠ ΠΡΟΕΙΔΟΠΟΙΗΣΗ

##### Για να μειώσετε τους κινδύνους που σχετίζονται με περιβαλλοντική μόλυνση:

- Τηρείτε τα τρέχοντα βιομηχανικά πρότυπα και τους τοπικούς κανονισμούς για την απόρριψη μολυσμένων αποβλήτων.

##### Για να μειώσετε τους κινδύνους που σχετίζονται με έκθεση σε βιολογικούς κινδύνους:

- Απορρίψτε τα δείγματα σύμφωνα με όλους τους ισχύοντες κρατικούς κανονισμούς και τις ισχύουσες εργαστηριακές διαδικασίες.

##### Για να μειώσετε τους κινδύνους που σχετίζονται με ψευδή αρνητικά αποτελέσματα που οδηγούν στη χρήση μολυσμένων σφαγίων ή περιβαλλοντικών επιφανειών για προϊόντα τροφίμων ή ποτών:

- Ανατρέχετε πάντα στην ετικέτα της συσκευασίας για οδηγίες αποθήκευσης και την ημερομηνία λήξης.
- Ανατρέχετε πάντα στις οδηγίες χρήσης του προϊόντος.

##### Για να μειώσετε τους κινδύνους που σχετίζονται με την έκθεση σε χημικές ουσίες και τους βιολογικούς κινδύνους:

- Ακολουθείτε πάντα τις τυπικές καλές πρακτικές ασφαλείας εργαστηρίου (GLP<sup>1</sup> ή ISO 17025<sup>2</sup>), συμπεριλαμβανομένων των διαδικασιών σωστού περιορισμού, φορώντας κατάλληλη προστατευτική ενδυμασία ενώ χειρίζεστε υλικά δοκιμασίας και εξεταζόμενα δείγματα.

#### ΥΠΟΔΕΙΞΗ

##### Για να μειώσετε τον κίνδυνο ψευδών θετικών αποτελεσμάτων λόγω διασταυρούμενης μόλυνσης σφαγίων ή περιβαλλοντικών επιφανειών για προϊόντα τροφίμων ή ποτών, που μπορεί να οδηγήσει σε επανάληψη του ελέγχου ή στην απόρριψη προϊόντων τροφίμων ή ποτών:

- Μη φέρετε το σπόγγο ή το στέλεχος του σπόγγου σε επαφή με καμία επιφάνεια για την οποία δεν προορίζεται.
- Μην αποσπάτε το σπόγγο από το στέλεχος του σπόγγου κατά τη διάρκεια της δειγματοληψίας.
- Μην πιάνετε το εσωτερικό του σάκου του σπόγγου.

##### Για να μειώσετε τον κίνδυνο διασταυρούμενης μόλυνσης από την επαναχρησιμοποίηση της συσκευής χειρισμού δειγμάτων:

- Μη χρησιμοποιείτε το ίδιο στέλεχος σπόγγου πάνω από μία φορά.

#### ΕΥΘΥΝΗ ΤΟΥ ΧΡΗΣΤΗ

Οι χρήστες είναι υπεύθυνοι να εξοικειωθούν με τις οδηγίες και τις πληροφορίες του προϊόντος. Επισκεφθείτε την ιστοσελίδα μας στη διεύθυνση [www.3M.com/foodsafety](http://www.3M.com/foodsafety), ή επικοινωνήστε με τον τοπικό σας αντιπρόσωπο ή διανομέα της 3M για περισσότερες πληροφορίες.

Κατά την επιλογή μιας μεθόδου ελέγχου, είναι σημαντικό να αναγνωρίζετε ότι εξωτερικοί παράγοντες, όπως μέθοδοι δειγματοληψίας, πρωτόκολλα ελέγχου, προετοιμασία και χειρισμός δειγμάτων και η εργαστηριακή τεχνική μπορεί να επηρεάσουν τα αποτελέσματα.

Αποτελεί ευθύνη του χρήστη να επιλέξει οποιαδήποτε μέθοδο ή προϊόν ελέγχου, για να αξιολογήσει έναν επαρκή αριθμό δειγμάτων με τις κατάλληλες μήτρες και μικροβιακές προκλήσεις, ώστε η επιλεγμένη μέθοδος να ικανοποιεί τα κριτήρια του χρήστη.

Αποτελεί επίσης ευθύνη του χρήστη να καθορίσει ότι οποιοδήποτε μέθοδοι ελέγχου και τα αποτελέσματα ανταποκρίνονται στις απαιτήσεις των πελατών και των προμηθευτών του.

Όπως και με κάθε μέθοδο ελέγχου, τα αποτελέσματα που λαμβάνονται από τη χρήση οποιουδήποτε προϊόντος 3M Food Safety δεν συνιστούν εγγύηση της ποιότητας των μητρών ή των διαδικασιών που υποβάλλονται σε δοκιμή.

#### ΠΕΡΙΟΡΙΣΜΟΣ ΕΓΓΥΗΣΕΩΝ / ΠΕΡΙΟΡΙΣΜΕΝΗ ΑΠΟΚΑΤΑΣΤΑΣΗ

ΕΚΤΟΣ ΕΑΝ ΔΗΛΩΝΕΤΑΙ ΡΗΤΑ ΣΕ ΜΙΑ ΕΝΟΤΗΤΑ ΓΙΑ ΠΕΡΙΟΡΙΣΜΕΝΗ ΕΓΓΥΗΣΗ ΣΤΗΝ ΑΤΟΜΙΚΗ ΣΥΣΚΕΥΑΣΙΑ ΤΟΥ ΠΡΟΪΟΝΤΟΣ, Η 3M ΑΠΟΠΟΙΕΙΤΑΙ ΟΛΕΣ ΤΙΣ ΡΗΤΕΣ ΚΑΙ ΕΝΝΟΟΥΜΕΝΕΣ ΕΓΓΥΗΣΕΙΣ, ΣΥΜΠΕΡΙΛΑΜΒΑΝΟΜΕΝΩΝ, ΑΛΛΑ ΟΧΙ ΠΕΡΙΟΡΙΣΤΙΚΑ, ΟΠΟΙΩΝΔΗΠΟΤΕ ΕΓΓΥΗΣΕΩΝ ΕΜΠΟΡΕΥΣΙΜΟΤΗΤΑΣ Ή ΚΑΤΑΛΛΗΛΟΤΗΤΑΣ ΓΙΑ ΜΙΑ ΣΥΓΚΕΚΡΙΜΕΝΗ ΧΡΗΣΗ. Εάν οποιοδήποτε προϊόν 3M Food Safety είναι ελαττωματικό, η 3M ή ο εξουσιοδοτημένος διανομέας της, κατά την κρίση τους, θα αντικαταστήσουν ή επιστρέψουν την τιμή αγοράς του προϊόντος. Αυτές είναι οι αποκλειστικές σας αποκαταστάσεις. Πρέπει άμεσα και εντός εξήντα ημερών να γνωστοποιήσετε στην 3M την ανακάλυψη των πιθανολογούμενων ελαττωμάτων του προϊόντος και να επιστρέψετε το προϊόν στην 3M. Παρακαλούμε καλέστε το Τμήμα Εξυπηρέτησης Πελατών (1-800-328-1617 στις Η.Π.Α.) ή τον επίσημο αντιπρόσωπο της 3M Food Safety για την Έγκριση Επιστροφής Προϊόντων.

**ΠΕΡΙΟΡΙΣΜΟΣ ΤΗΣ ΕΥΘΥΝΗΣ ΤΗΣ 3M**

Η 3M ΔΕΝ ΕΥΘΥΝΕΤΑΙ ΓΙΑ ΟΠΟΙΑΔΗΠΟΤΕ ΑΠΩΛΕΙΑ Ή ΖΗΜΙΑ, ΕΙΤΕ ΑΜΕΣΗ, ΕΜΜΕΣΗ, ΕΙΔΙΚΗ, ΣΥΜΠΤΩΜΑΤΙΚΗ Ή ΑΠΟΘΕΤΙΚΗ ΖΗΜΙΑ, ΣΥΜΠΕΡΙΛΑΜΒΑΝΟΜΕΝΩΝ, ΑΛΛΑ ΟΧΙ ΠΕΡΙΟΡΙΣΤΙΚΑ, ΔΙΑΦΥΓΟΝΤΩΝ ΚΕΡΔΩΝ. Η ευθύνη της 3M δεν υπερβαίνει σε καμία περίπτωση και υπό καμία νομική θεωρία την τιμή αγοράς του προϊόντος που εικάζεται ότι είναι ελαττωματικό.

**ΑΠΟΘΗΚΕΥΣΗ ΚΑΙ ΑΠΟΡΡΙΨΗ**

**Αποθήκευση:** Ανατρέξτε στην ετικέτα της συσκευασίας για πληροφορίες αποθήκευσης.

**Απόρριψη:** Τηρείτε τα τρέχοντα βιομηχανικά πρότυπα και τους τοπικούς κανονισμούς για την απόρριψη μολυσμένων αποβλήτων. Συμβουλευθείτε το Φύλλο δεδομένων ασφαλείας υλικού για πρόσθετες πληροφορίες.

Περιγραφή προϊόντος	Όγκος	ΚΩΔ.	Όγκος σάκου	Γάντια
3M™ Σπόγγος με Χειρολαβή	0 mL	SSL100	0,89 L (30 oz.)	0
3M™ Σπόγγος με Χειρολαβή με Ουδέτερο Ρυθμιστικό Διάλυμα Πεπτόνης	10 mL	SSL10BPW	0,89 L (30 oz.)	0
3M™ Σπόγγος με Χειρολαβή με Ζωμό Leetheen	10 mL	SSL10LET	0,89 L (30 oz.)	0
3M™ Σπόγγος με Χειρολαβή με Ζωμό Leetheen, 2 Γάντια	10 mL	SSL10LET2G	0,89 L (30 oz.)	2
3M™ Σπόγγος με Χειρολαβή με Ζωμό Εξουδετέρωσης	10 mL	SSL10NB	0,89 L (30 oz.)	0
3M™ Σπόγγος με Χειρολαβή, με Ζωμό Εξουδετέρωσης, 2 Γάντια	10 mL	SSL10NB2G	0,89 L (30 oz.)	2
3M™ Σπόγγος με Χειρολαβή με Ζωμό Εξουδετέρωσης	10 mL	SSL10NB6X9	σάκος 15,24 cm x 22,86 cm (6" x 9")	0
3M™ Σπόγγος με Χειρολαβή με Ζωμό D/E	10 mL	SSL10DE	0,89 L (30 oz.)	0

**ΟΔΗΓΙΕΣ ΧΡΗΣΗΣ**

1. Ανακινήστε το στέλεχος προς το άκρο του σάκου.
2. Ανοίξτε το σάκο σχίζοντάς τον.  
ΣΗΜΕΙΩΣΗ: Προσθέστε αποστειρωμένο αραιωτικό ή ζωμό στον ξηρό σπόγγο.
3. Συμπιέστε το σάκο για να τον ανοίξετε. Με ασηπτικό τρόπο πιάστε το στέλεχος πάνω από τη γραμμή στοπ αντίχειρα για να αφαιρέσετε το σπόγγο.
4. Περάστε με ασηπτικό τρόπο ολόκληρη την επιφάνεια δειγματοληψίας<sup>3,4,5,6</sup>.
5. Αναποδογυρίστε το σπόγγο. Αλλάξτε κατεύθυνση κατά 90°. Περάστε με ασηπτικό τρόπο την ίδια επιφάνεια δειγματοληψίας.
6. Με ασηπτικό τρόπο τοποθετήστε το σπόγγο μέσα στο σάκο μέχρι το στοπ αντίχειρα.
7. Κρατήστε το σπόγγο στη θέση του στο εσωτερικό του σάκου. Λυγίστε το στέλεχος για να το σπάσετε. Αφήστε το σπόγγο να πέσει μέσα στο σάκο. Πετάξτε το στέλεχος.
8. Διπλώστε το σάκο για να τον κλείσετε.
9. Διπλώστε τα άκρα των μπλε συρμάτων προς τα μέσα.
10. Ακολουθώντας τις καθιερωμένες διαδικασίες του χρήστη, αφαιρέστε τυχόν υπολειπόμενο ζωμό εμπλουτισμού ή υπόλειμμα διαλύματος ουδετεροποίησης από την επιφάνεια δειγματοληψίας.

**ΠΑΡΑΠΟΜΠΕΣ**

1. U.S. Food and Drug Administration. Code of Federal Regulations, Title 21, Part 58. Good Laboratory Practice for Nonclinical Laboratory Studies.
2. ISO/IEC 17025. General requirements for the competence of testing and calibration laboratories.
3. American Public Health Association (Αμερικανική Ένωση Δημόσιας Υγείας) - Compendium of Methods for the Microbiological Examination of Foods (Επιτομή των μεθόδων για τη μικροβιολογική εξέταση των τροφίμων) - Κεφάλαιο 3: Microbiological Monitoring of the Food Processing Environment (Μικροβιολογική παρακολούθηση του περιβάλλοντος επεξεργασίας τροφίμων), 4η έκδοση.
4. U.S. Food and Drug Administration (Όργανισμός Τροφίμων και Φαρμάκων των Η.Π.Α.) - Bacteriological Analytical Method (Βακτηριολογική αναλυτική μέθοδος) (διαθέσιμο online στη διεύθυνση <http://www.fda.gov/Food/ScienceResearch/LaboratoryMethods/BacteriologicalAnalyticalManualBAM/default.html>).
5. United States Department of Agriculture (Υπουργείο Γεωργίας των Ηνωμένων Πολιτειών) - Microbiological Lab Guidebook (Οδηγός για μικροβιολογικά εργαστήρια) - Κεφάλαια 4.04, 5.04 και 8.07.
6. American Public Health Association (Αμερικανική Ένωση Δημόσιας Υγείας) - Standard Methods for the Examination of Dairy Products (Πρότυπες μέθοδοι για την εξέταση των γαλακτοκομικών προϊόντων) - Κεφάλαιο 13: Microbiological Tests for Equipment, Containers, Water, and Air (Μικροβιολογικές δοκιμές για εξοπλισμό, δοχεία, νερό και αέρα), 17η έκδοση.

Αναφερθείτε στην τρέχουσα έκδοση των τυπικών μεθόδων που δίνονται παραπάνω.



## ΕΠΕΞΗΓΗΣΗ ΤΩΝ ΣΥΜΒΟΛΩΝ



Συμβουλευθείτε τις οδηγίες χρήσης



Τα σύμβολα παρτίδας σε ένα κουτί και η κλεψύδρα είναι σύμβολα που αντιπροσωπεύουν τον αριθμό παρτίδας και την ημερομηνία λήξης. Η κλεψύδρα ακολουθείται από το έτος, το μήνα και την ημέρα που αντιπροσωπεύει την ημερομηνία λήξης (έτος, μήνας και ημέρα: ΕΕΕΕ-ΜΜ-ΗΗ). Ολόκληρη η γραμμή μετά την ένδειξη LOT (Παρτίδα) αντιπροσωπεύει τον αριθμό παρτίδας (ΕΕΕΕ-ΜΜ ΑΖ).



Συνθήκες αποθήκευσης

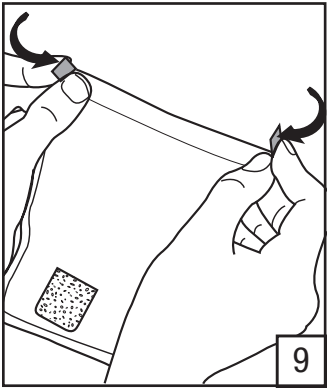
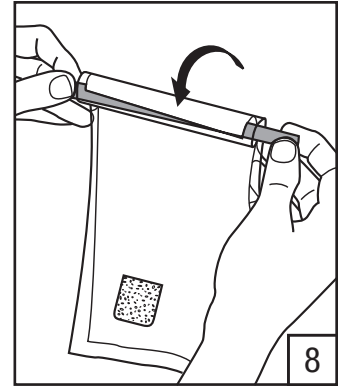
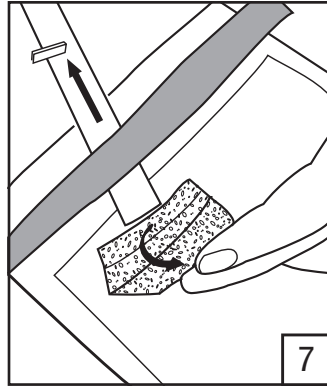
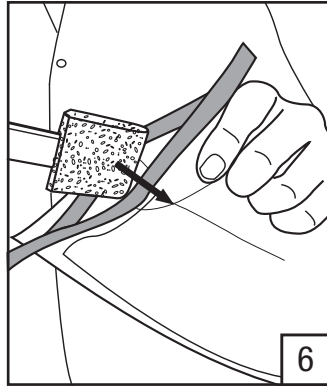
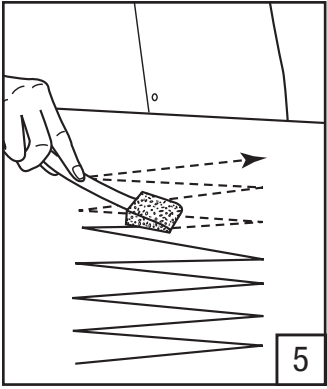
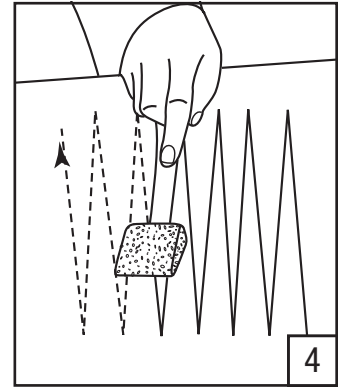
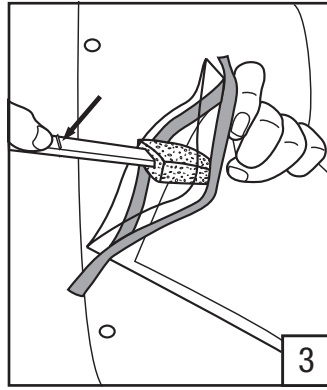
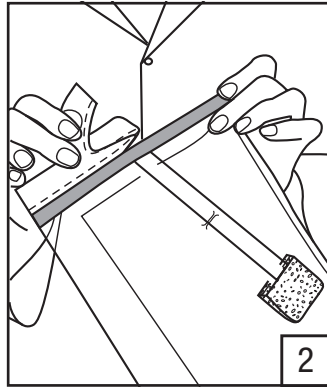
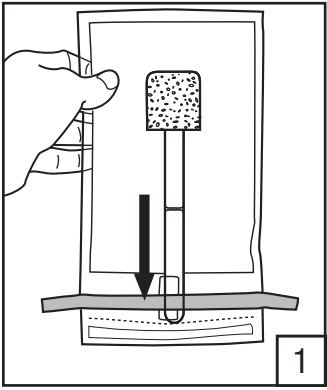

## 3M Food Safety

### 3M United States

3M Center  
Bldg. 275-5W-05  
St. Paul, MN 55144-1000  
USA  
1-800-328-6553

### 3M Canada

Post Office Box 5757  
London, Ontario N6A 4T1  
Canada  
1-800-563-2921

### 3M Europe and MEA

3M Deutschland GmbH  
Carl-Schurz - Strasse 1  
D41453 Neuss/Germany  
+49-2131-14-3000

### 3M Latin America

3M Center  
Bldg. 275-5W-05  
St. Paul, MN 55144-1000  
USA  
1-954-340-8263

### 3M Asia Pacific

No 1, Yishun Avenue 7  
Singapore, 768923  
65-64508869

### 3M Japan

3M Health Care Limited  
33-1, Tamagawadai 2-chrome  
Setagaya-ku, Tokyo  
158-8583, Japan  
81-570-011-321

### 3M Australia

Bldg A, 1 Rivett Road  
North Ryde, NSW 2113  
Australia  
61 1300 363 878



### 3M Health Care

2510 Conway Ave  
St. Paul, MN 55144 USA  
[www.3M.com/foodsafety](http://www.3M.com/foodsafety)

© 2013, 3M. All rights reserved.  
3M is a trademark of 3M. Used under license in Canada.  
34-8711-5866-2

## Informacje o produkcie

### Sztyft z gąbką

#### OPIS PRODUKTU

Sucha lub wstępnie nasączona i wolna od środków biobójczych gąbka o wymiarach 3,8 x 7,6 cm (1,5 x 3 cale) w torbie na próbki. Nasączona odpowiednim środkiem. Torby w różnych rozmiarach. Z rękawiczkami lub bez.

Wyłącznie do użytku laboratoryjnego. Dostępna jest karta charakterystyki substancji niebezpiecznej.

#### BEZPIECZEŃSTWO

Użytkownik powinien zapoznać się, zrozumieć i przestrzegać wszystkich informacji dotyczących bezpieczeństwa, zamieszczonych w instrukcji. Należy zachować wskazówki bezpieczeństwa, aby można było z nich korzystać w przyszłości.

**⚠ OSTRZEŻENIE** Wskazuje sytuację niebezpieczną, która, jeżeli nie uda się jej zapobiec, może prowadzić do śmierci, poważnych obrażeń i/lub zniszczenia majątku.

**UWAGA** Wskazuje sytuację potencjalnie niebezpieczną, która, jeżeli nie uda się jej zapobiec, może prowadzić do zniszczenia majątku.

#### ⚠ OSTRZEŻENIE

##### Aby zmniejszyć ryzyko związane ze skażeniem środowiska:

- Przestrzegać aktualnych standardów przemysłowych i regulacji miejscowych dotyczących usuwania skażonych odpadów.

##### Aby zmniejszyć ryzyko związane z ekspozycją na zagrożenia biologiczne:

- Utylizować próbki zgodnie ze wszystkimi obowiązującymi przepisami krajowymi i mającymi zastosowanie procedurami laboratoryjnymi.

##### Aby zmniejszyć ryzyko związane z fałszywymi wynikami ujemnymi prowadzącymi do stosowania zanieczyszczonych ciał zwierzęcych lub powierzchni środowiskowych w produktach żywnościowych i napojach:

- Należy zawsze korzystać z etykiety na opakowaniu, aby określić datę przydatności i zalecenia dotyczące magazynowania.
- Należy zawsze korzystać z instrukcji obsługi produktu, aby uzyskać informacje na temat jego użytkowania.

##### Aby zmniejszyć ryzyko związane z narażeniem na substancje chemiczne i zagrożenia biologiczne:

- Należy zawsze przestrzegać standardowych zasad dobrej praktyki laboratoryjnej (GLP<sup>1</sup> lub ISO 17025<sup>2</sup>), łącznie z prawidłowymi procedurami dotyczącymi przygotowywania próbek, noszenia odpowiedniej odzieży ochronnej w trakcie wykonywania wszelkich czynności z badanymi materiałami i badanymi próbkami.

#### UWAGA

**Aby zmniejszyć ryzyko fałszywych wyników dodatnich będących wynikiem krzyżowego zanieczyszczenia ciał zwierzęcych lub powierzchni środowiskowych w produktach żywnościowych czy napojach, mogących być przyczyną ponownego przeprowadzania badań, a także odrzucenia produktu żywnościowego lub napoju:**

- Nie dotykać gąbką ani sztyftem z gąbką żadnych przypadkowych powierzchni.
- Nie odrywać gąbki od sztyftu z gąbką podczas próbkowania.
- Nie wkładać rąk do torby zawierającej gąbkę.

##### Aby zmniejszyć ryzyko krzyżowego zanieczyszczenia wynikającego z powtórnego użycia przyrządu do obsługi próbek:

- Nie wolno wielokrotnie używać tego samego sztyftu z gąbką.

#### OBOWIĄZKI UŻYTKOWNIKA

Użytkownicy są zobowiązani do zapoznania się z instrukcjami oraz informacjami dotyczącymi produktu. W celu uzyskania dodatkowych informacji zapraszamy do odwiedzenia naszej strony internetowej pod adresem [www.3M.com/foodsafety](http://www.3M.com/foodsafety) lub zachęcamy do skontaktowania się z lokalnym przedstawicielem lub dystrybutorem firmy 3M.

Przy wyborze metody badawczej należy pamiętać, że takie czynniki zewnętrzne, jak metody próbkowania, protokoły testowania, przygotowanie próbek, dalsze postępowanie i technika laboratoryjna mogą wpływać na uzyskiwane wyniki.

Obowiązkiem użytkownika przy wyborze jakiegokolwiek metody badawczej lub produktu do prowadzenia badania jest poddanie ocenie dostatecznej liczby próbek z właściwymi matrycami i z uwzględnieniem zagrożeń wywołanych przez mikroorganizmy, tak aby zastosowana metoda spełniała ustalone przez użytkownika kryteria.

Użytkownik ma także obowiązek dopilnować, aby wszelkie zastosowane metody badawcze i uzyskane wyniki spełniały wymagania klientów i dostawców.

Podobnie jak w przypadku każdej metody badawczej, wyniki uzyskiwane za pomocą produktu 3M Food Safety nie stanowią gwarancji jakości testowanych matryc lub procesów.

#### WYŁĄCZENIA GWARANCJI/OGRANICZONE ŚRODKI NAPRAWCZE

JEŚLI NIE ZOSTAŁO TO WYRAŹNIE OKREŚLONE W SEKCJI DOT. OGRANICZONEJ GWARANCJI POJEDYNYCH OPAKOWAŃ PRODUKTÓW, FIRMA 3M WYŁĄCZA ODPOWIEDZIALNOŚĆ WSZYSTKICH JAWNYCH LUB DOROZUMIANYCH GWARANCJI, W SZCZEGÓLNOŚCI WSZELKICH GWARANCJI ZGODNOŚCI Z PRZEZNACZENIEM I PRZYDATNOŚCI DO OKREŚLONEGO CELU.

Jeśli jakikolwiek produkt 3M Food Safety jest wadliwy, firma 3M lub jej autoryzowany dystrybutor wymieni bądź naprawi taki produkt lub, wedle własnego uznania, zwróci koszty zakupu tego produktu. Są to jedyne przysługujące środki naprawcze. Natychmiast po wykryciu jakiegokolwiek podejrzanego wady produktu należy powiadomić firmę 3M oraz zwrócić produkt. W celu uzyskania informacji na temat procedury zwrotu towarów należy skontaktować się z biurem obsługi klienta (1-800-328-1671 na terenie USA) lub z oficjalnym przedstawicielem 3M Food Safety.



## OGRANICZENIE ODPOWIEDZIALNOŚCI FIRMY 3M

FIRMA 3M NIE PONOSI ODPOWIEDZIALNOŚCI ZA JAKIEKOLWIEK SZKODY LUB STRATY, ZARÓWNO BEZPOŚREDNIE, POŚREDNIE, SZCZEGÓLNE, UBOCZNE LUB NASTĘPCZE, W SZCZEGÓLNOŚCI Z TYTUŁU UTRACONYCH ZYSKÓW. W żadnym wypadku odpowiedzialność ustawowa firmy 3M nie może przekroczyć ceny zakupu produktu, wobec którego domniemywa się, że jest wadliwy.

## PRZECHOWYWANIE I UTYLIZACJA

**Przechowywanie:** Należy skorzystać z etykiety znajdującej się na opakowaniu, aby znaleźć informacje dotyczące przechowywania produktu.

**Utylizacja:** Przestrzegać aktualnych standardów przemysłowych i regulacji miejscowych dotyczących usuwania skażonych odpadów. Dodatkowe informacje są zamieszczone w karcie charakterystyki substancji niebezpiecznej.

Opis produktu	Objętość	REF	Objętość torby	Rękawiczki
3M™ Sztyft z gąbką	0 ml	SSL100	0,89 L (30 uncji)	0
3M™ Sztyft z gąbką nasączoną bulionem ze zbuforowaną wodą peptonową	10 ml	SSL10BPW	0,89 L (30 uncji)	0
3M™ Sztyft z gąbką nasączoną bulionem z lecytyną	10 ml	SSL10LET	0,89 L (30 uncji)	0
3M™ Sztyft z gąbką nasączoną bulionem z lecytyną, 2 rękawiczki	10 ml	SSL10LET2G	0,89 L (30 uncji)	2
3M™ Sztyft z gąbką nasączoną buforem neutralizującym	10 ml	SSL10NB	0,89 L (30 uncji)	0
3M™ Sztyft z gąbką nasączoną buforem neutralizującym, 2 rękawiczki	10 ml	SSL10NB2G	0,89 L (30 uncji)	2
3M™ Sztyft z gąbką nasączoną buforem neutralizującym	10 ml	SSL10NB6X9	Torba 15,24 cm x 22,86 cm (6" x 9")	0
3M™ Sztyft z gąbką nasączoną bulionem neutralizującym Dey Engley	10 ml	SSL10DE	0,89 L (30 uncji)	0

## INSTRUKCJA UŻYTKOWANIA

1. Potrząsnąć sztyftem, przemieszczając go ku dołowi torby.
2. Rozerwać i otworzyć torebkę.  
UWAGA: Dodać sterylny rozcieńczalnik lub bulion do suchej gąbki.
3. Ścisnąć torbę w celu otwarcia. Zachowując warunki aseptyczne, chwycić sztyft powyżej linii granicznej dla kciuka, aby wyjąć gąbkę.
4. Zachowując warunki aseptyczne, pobrać wymaz wzdłuż całej powierzchni próbki<sup>3,4,5,6</sup>.
5. Obrócić gąbkę. Zmienić kierunek o 90°. Zachowując warunki aseptyczne, pobrać wymaz wzdłuż tej samej powierzchni próbki.
6. Zachowując warunki aseptyczne, umieścić gąbkę w torbie, aż do linii granicznej dla kciuka.
7. Utrzymać gąbkę na miejscu wewnątrz torby. Zgiąć sztyft, aby złamać. Umożliwić opadnięcie gąbki w torbie. Usunąć sztyft.
8. Złożyć torbę tak, aby ją zamknąć.
9. Zagiąć końcówki niebieskich drutów do wewnątrz.
10. Postępując zgodnie z procedurami określonymi przez użytkownika, usunąć wszelkie pozostałości bulionu wzbogacającego lub roztworu neutralizującego z powierzchni, z której pobierana była próbka.

## ŹRÓDŁA

1. Amerykańska Agencja ds. Żywności i Leków. Code of Federal Regulations, Title 21, Part 58. Good Laboratory Practice for Nonclinical Laboratory Studies (Kodeks Przepisów Federalnych, Tytuł 21, Część 58. Dobra praktyka laboratoryjna w nieklinicznych badaniach laboratoryjnych).
2. ISO/IEC 17025. Ogólne wymagania dotyczące kompetencji laboratoriów badawczych i wzorcowych.
3. Amerykańskie Stowarzyszenie na Rzecz Zdrowia Publicznego - Kompendium Metod Mikrobiologicznego Badania Żywności - Rozdział 3 (Compendium of Methods for the Microbiological Examination of Foods): Mikrobiologiczne Monitorowanie Środowiska Przetwórstwa Żywności, 4. wydanie (Microbiological Monitoring of the Food Processing Environment, 4th Edition).
4. Amerykańska Agencja ds. Żywności i Leków - Bakteriologiczna Metoda Analityczna (Bacteriological Analytical Method, dostępna online pod adresem <http://www.fda.gov/Food/ScienceResearch/LaboratoryMethods/BacteriologicalAnalyticalManualBAM/default.html>).
5. Amerykańskie Ministerstwo Rolnictwa - Przewodnik po Laboratorium Mikrobiologicznym (Microbiological Lab Guidebook) - rozdziały 4.04, 5.04 i 8.07.
6. Amerykańskie Stowarzyszenie na Rzecz Zdrowia Publicznego - Standardowe Metody Badania Produktów Mleczarskich - Rozdział 13 (Standard Methods for the Examination of Dairy Products): Badania Mikrobiologiczne Przyrządów, Pojemników, Wody i Powietrza, 17. wydanie (Microbiological Tests for Equipment, Containers, Water, and Air, 17th Edition).

Należy korzystać z aktualnych wersji metod standardowych wymienionych powyżej.

## OBJAŚNIENIE SYMBOLI



Należy zapoznać się z instrukcją użytkowania



Napis LOT w ramce oraz symbol klepsydry są symbolami oznaczającymi numer serii i datę ważności. Po symbolu klepsydry zamieszczono rok, miesiąc i dzień, oznaczające datę ważności (rok, miesiąc i dzień: RRRR-MM-DD). Cały wiersz za napisem LOT oznacza numer partii (RRRR-MM-AZ).



Warunki przechowywania



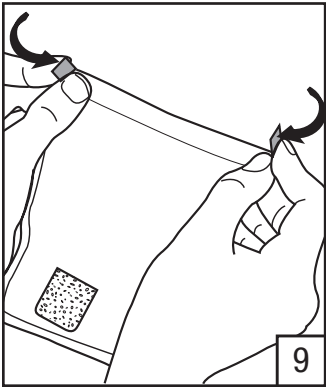
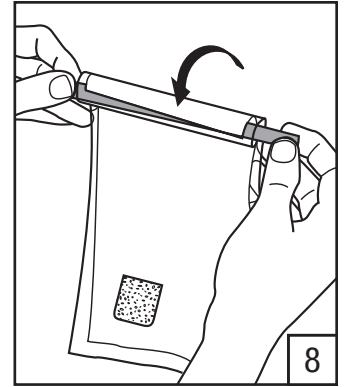
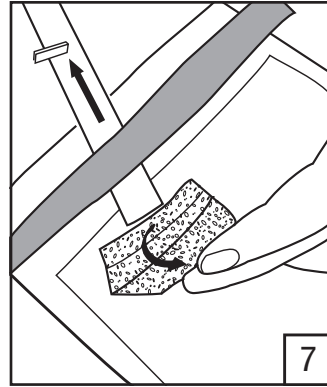
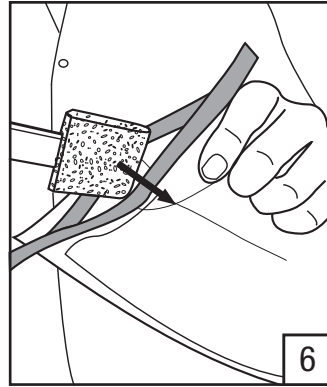
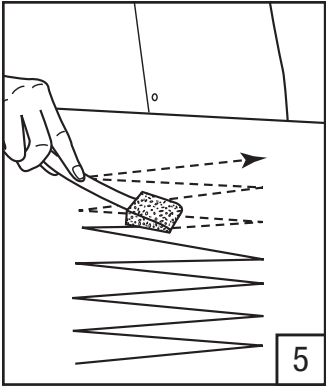
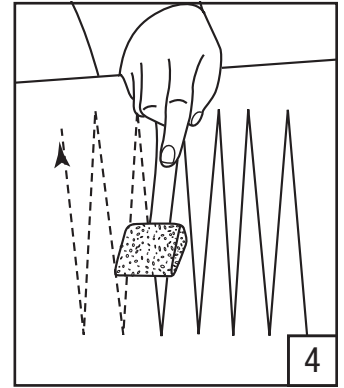
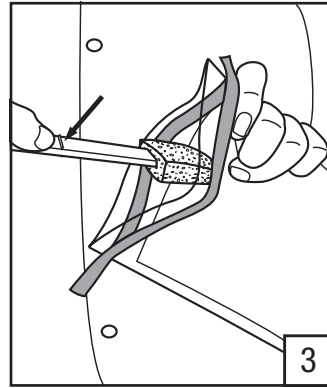
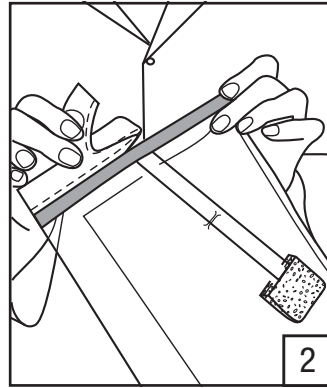
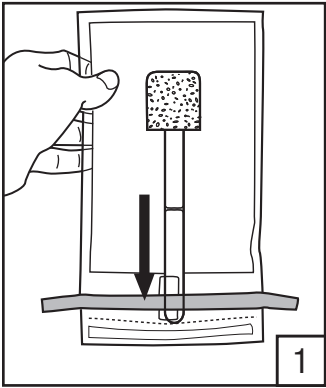

## 3M Food Safety

### 3M United States

3M Center  
Bldg. 275-5W-05  
St. Paul, MN 55144-1000  
USA  
1-800-328-6553

### 3M Canada

Post Office Box 5757  
London, Ontario N6A 4T1  
Canada  
1-800-563-2921

### 3M Europe and MEA

3M Deutschland GmbH  
Carl-Schurz - Strasse 1  
D41453 Neuss/Germany  
+49-2131-14-3000

### 3M Latin America

3M Center  
Bldg. 275-5W-05  
St. Paul, MN 55144-1000  
USA  
1-954-340-8263

### 3M Asia Pacific

No 1, Yishun Avenue 7  
Singapore, 768923  
65-64508869

### 3M Japan

3M Health Care Limited  
33-1, Tamagawadai 2-chrome  
Setagaya-ku, Tokyo  
158-8583, Japan  
81-570-011-321

### 3M Australia

Bldg A, 1 Rivett Road  
North Ryde, NSW 2113  
Australia  
61 1300 363 878



### 3M Health Care

2510 Conway Ave  
St. Paul, MN 55144 USA  
[www.3M.com/foodsafety](http://www.3M.com/foodsafety)

© 2013, 3M. All rights reserved.  
3M is a trademark of 3M. Used under license in Canada.  
34-8711-5866-2

## Termékhasználati útmutató

### Sponge-Stick szivacsos mintavételi pálca

#### TERMÉKLEÍRÁS

Száraz vagy előnedvesített és biocidmentes, 3,8 x 7,6 cm (1,5 x 3 hüvelyk) szivacs mintagyűjtő tasakban. Előre meghatározott oldattal előnedvesítve. Különböző tasakméretek. Kesztyűvel vagy anélkül.

Kizárólag laboratóriumi felhasználásra. A termék biztonsági adatlappal rendelkezik.

#### BIZTONSÁG

A felhasználónak tanácsos elolvasnia, megértenie és követnie a használati útmutatóban leírt biztonsági információkat. Őrizze meg a biztonsági utasításokat jövőbeli alkalmazás céljából.



**VIGYÁZAT** Olyan veszélyes helyzetet jelez, ami halált vagy súlyos sérülést és/vagy vagyoni kárt okozhat, ha nem előzik meg.

**FIGYELMEZTETÉS** Olyan potenciálisan veszélyes helyzetet jelez, amely vagyoni kárt okozhat, ha nem előzik meg.

#### VIGYÁZAT

##### A környezetszennyezéssel kapcsolatos kockázatok csökkentése érdekében:

- Tartsa be a szennyezett hulladék ártalmatlanítására vonatkozó érvényben lévő ipari szabványokat és helyi előírásokat.

##### A biológiailag veszélyes anyagoknak való kitettség kockázatának csökkentése érdekében:

- A mintákat az összes vonatkozó kormányrendeletnek és laboratóriumi eljárásnak megfelelően ártalmatlanítsa.

##### A szennyezett tetemek vagy környezeti felszínek használatából adódó élelmiszer-ipari vagy italtermékek álnegatív eredményeivel kapcsolatos kockázat csökkentéséhez:

- Mindig olvassa el a csomag címkéjén található tárolási adatokat és a lejáratí időt.
- Mindig a használati útmutató szerint használja a terméket.

##### A vegyszerekkel és biológiai veszélyt jelentő anyagokkal történő érintkezéssel járó kockázatok csökkentése érdekében:

- Mindig kövesse a szabványos helyes laboratóriumi biztonságos gyakorlatokat (GLP<sup>1</sup> vagy ISO 17025<sup>2</sup>), beleértve a megfelelő tárolási eljárásokat, a megfelelő védőfelszerelés használatát a vizsgálati anyagok és vizsgálati minták kezelése során.

#### FIGYELMEZTETÉS

##### A szennyezett tetemek vagy környezeti felszínek használatából adódó élelmiszer-ipari vagy italtermékek álpozitív eredményeivel kapcsolatos kockázat csökkentéséhez, amely az élelmiszer-ipari vagy italtermék ismételt vizsgálatához vagy elutasításához vezethet:

- Kizárólag a kívánt felületet érintheti meg a szivaccsal vagy a szivacsos mintavételi pálcával.
- Mintavétel közben ne törje le a szivacsot a szivacsos mintavételi pálcáról.
- Ne nyúljon a szivacs tasakjába.

##### A mintakezelő eszköz ismételt használatából adódó szennyezéssel kapcsolatos kockázat csökkentéséhez:

- Egy szivacsos mintavételi pálcát kizárólag egyszer használjon fel.

#### A FELHASZNÁLÓ FELELŐSSÉGE

A felhasználók kötelesek megismerkedni a termék használati útmutatójával és tájékoztatójával. További információért látogassa meg a [www.3M.com/foodsafety](http://www.3M.com/foodsafety) weboldalt, vagy lépjen kapcsolatba a 3M helyi képviselőjével vagy forgalmazójával.

A tesztelési módszer kiválasztásakor fel kell ismerni azokat a külső tényezőket, mint pl. a mintavételi módszerek, tesztelési protokollok, minta-előkészítés, kezelés és laboratóriumi technikák, amelyek befolyásolhatják az eredményt.

A tesztelési módszer vagy termék kiválasztásakor a felhasználó felelőssége, hogy a megfelelő mátrixokkal és challenge-tesztekkel elegendő számú mintát értékeljen ki, hogy a választott tesztelési módszer eleget tegyen a felhasználó elvárásainak.

A felhasználó felelőssége továbbá annak meghatározása, hogy a tesztelési módszerek és eredmények megfelelnek-e az ügyfél és a beszállító elvárásainak.

Más tesztelési módszerekhez hasonlóan a 3M élelmiszer-biztonsági termékeinek használata során nyert eredmények sem nyújtanak garanciát a tesztelt mátrixok vagy eljárások minőségére vonatkozóan.

#### A SZAVATOSSÁG KORLÁTOZÁSA/KORLÁTOZOTT JOGORVOSLAT

AZ ADOTT TERMÉKCSOMAGOLÁS KORLÁTOZOTT JÓTÁLLÁSÁRA VONATKOZÓ RENDELKEZÉSEIBEN KIFEJEZETTEN ELŐÍRTAK KIVÉTELÉVEL, A 3M CÉG KIZÁR MINDEN KIFEJEZETT ÉS HALLGATÓLAGOS GARANCIÁT, IDEÉRTVE TÖBBEK KÖZÖTT A FORGALMAZHATÓSÁGRA VAGY EGY ADOTT CÉLRA VALÓ ALKALMASSÁGRA VONATKOZÓ JÓTÁLLÁST. Amennyiben bármely 3M élelmiszer-biztonsági termék hibásnak bizonyulna, a 3M cég vagy annak meghatalmazott forgalmazója – saját döntése szerint – az adott terméket kicseréli vagy a vételárat visszatéríti az ügyfélnek. Egyéb jogorvoslatnak nincs helye. Ha bármely termékénél felmerül a hiba gyanúja, haladéktalanul, hatvan napon belül értesítenie kell a 3M-et, és vissza kell juttatnia a terméket a 3M-nek. A cserejog érvényesítéséhez hívja fel az ügyfélszolgálatot (az Amerikai Egyesült Államokban az 1-800-328-1671 telefonszámon) vagy a 3M élelmiszer-biztonság hivatalos képviselőjét.

## A 3M KORLÁTOZOTT FELELŐSSÉGE

A 3M NEM TARTOZIK FELELŐSSÉGGEL SEMMILYEN KÖZVETLEN, KÖZVETETT, SPECIÁLIS, KÖVETKEZMÉNYES VAGY VÉLETLENSZERŰ VESZTESÉGÉRT VAGY KÁRÉRT, BELEÉRTVE TÖBBEK KÖZÖTT AZ ELMARADT HASZNOT IS. A 3M cég felelősségének mértéke semmilyen jogelv szerint nem haladhatja meg a hibásnak mondott termék vételárát.

## TÁROLÁS ÉS ÁRTALMATLANÍTÁS

**Tárolás:** Tárolással kapcsolatos információ a csomag címkéjén található.

**Ártalmatlanítás:** Tartsa be a szennyezett hulladék ártalmatlanítására vonatkozó érvényben lévő ipari szabványokat és helyi előírásokat. További információért lásd a biztonsági adatlapot.

Termékleírás	Térfogat	REF	A tasak térfogata	Kesztyű
3M™ Sponge-Stick szivacsos mintavételi pálcá	0 ml	SSL100	0,89 l (30 oz.)	0
3M™ Sponge-Stick szivacsos mintavételi pálcá pufferelt pepton vizes táptalajjal	10 ml	SSL10BPW	0,89 l (30 oz.)	0
3M™ Sponge-Stick szivacsos mintavételi pálcá Lethen tápoldattal	10 ml	SSL10LET	0,89 l (30 oz.)	0
3M™ Sponge-Stick szivacsos mintavételi pálcá Lethen tápoldattal és 2 kesztyűvel	10 ml	SSL10LET2G	0,89 l (30 oz.)	2
3M™ Sponge-Stick szivacsos mintavételi pálcá semlegesítő pufferrel	10 ml	SSL10NB	0,89 l (30 oz.)	0
3M™ Sponge-Stick szivacsos mintavételi pálcá semlegesítő pufferrel és 2 kesztyűvel	10 ml	SSL10NB2G	0,89 l (30 oz.)	2
3M™ Sponge-Stick szivacsos mintavételi pálcá semlegesítő pufferrel	10 ml	SSL10NB6X9	6" x 9" zacskó	0
3M™ Sponge-Stick szivacsos mintavételi pálcá D/E táptalajjal	10 ml	SSL10DE	0,89 l (30 oz.)	0

## HASZNÁLATI UTASÍTÁS

- Rázza a pálcát a tasak végébe.
- Tépje fel a tasakot.  
MEGJEGYZÉS: Adjon steril oldószert vagy táptalajt a száraz szivacshoz.
- Nyomja össze a tasakot a felnyitáshoz. Aszeptikus módszerrel fogja meg a pálcát a hüvelykujj helyét jelző vonal fölött a szivacs eltávolításához.
- Törölje át sterilen az egész mintavételi felületet<sup>3,4,5,6</sup>.
- Fordítsa át a szivacsot. Változtassa meg a törlés irányát 90 fokkal. Törölje át sterilen ugyanazt a mintavételi felületet.
- Aszeptikus módszerrel helyezze a szivacsot a tasakba a hüvelykujj helyét jelző vonalig.
- Tartsa a szivacsot a helyén a tasakban. Hajlítsa meg a pálcát, hogy eltörjön. Hagyja a szivacsot a tasakba esni. Dobja ki a pálcát.
- A tasak behajtásával zárja be a tasakot.
- Hajlítsa a kék drótok végeit befelé.
- A felhasználó által meghatározott eljárásokat követve távolítsa el a visszamaradt táptalajt vagy a maradék semlegesítő oldatot a mintavételi felületről.

## HIVATKOZÁSOK

- U.S. Food and Drug Administration. Code of Federal Regulations, Title 21, Part 58. Good Laboratory Practice for Nonclinical Laboratory Studies.
- ISO/IEC 17025. General requirements for the competence of testing and calibration laboratories.
- American Public Health Association - Compendium of Methods for the Microbiological Examination of Foods - Chapter 3: Microbiological Monitoring of the Food Processing Environment, 4th edition.
- US Food and Drug Administration – Bacteriological Analytical Method (az interneten az alábbi címen elérhető: <http://www.fda.gov/Food/ScienceResearch/LaboratoryMethods/BacteriologicalAnalyticalManualBAM/default.html>).
- United States Department of Agriculture - Microbiological Lab Guidebook - Chapters 4.04, 5.04, and 8.07.
- American Public Health Association - Standard Methods for the Examination of Dairy Products - Chapter 13: Microbiological Tests for Equipment, Containers, Water, and Air, 17th edition.

A fent felsorolt szabványos módszerek legújabb verzióit kell figyelembe venni.

## SZIMBÓLUMMAGYARÁZAT



Tanulmányozza a használati utasítást.



A téglalapon található „LOT” felirat és a homokóra a tételszámot és a szavatossági időt jelzik. A homokóra után következik a szavatossági időt jelentő évszám, hónap és nap (év, hónap és nap: ÉÉÉÉ- HH-NN). A homokóra után található teljes sor a tételszámot jelenti (ÉÉÉÉ- HH AZ).



Tárolási feltételek

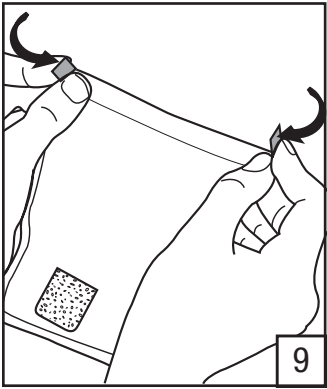
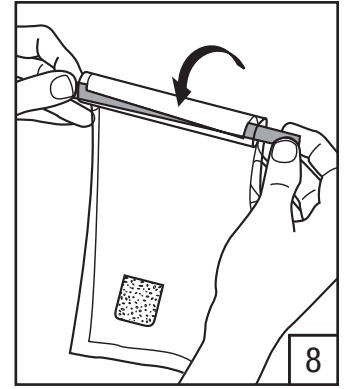
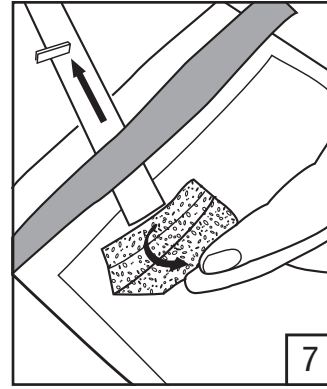
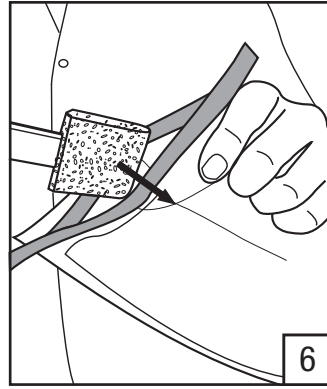
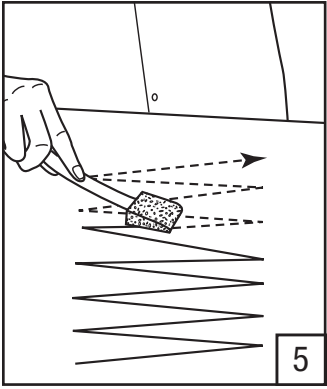
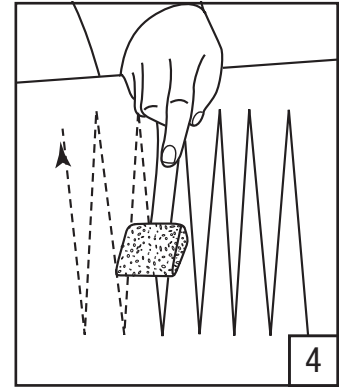
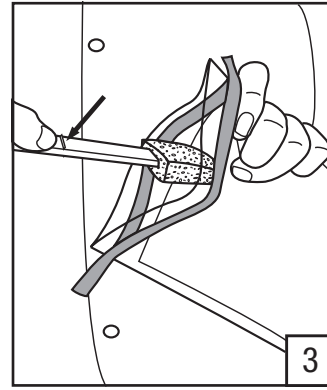
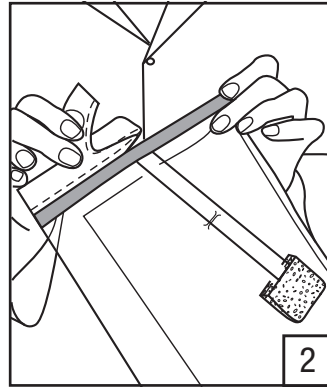
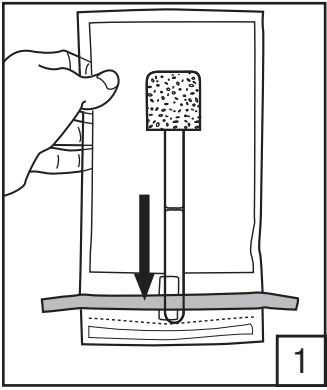

## 3M Food Safety

### 3M United States

3M Center  
Bldg. 275-5W-05  
St. Paul, MN 55144-1000  
USA  
1-800-328-6553

### 3M Canada

Post Office Box 5757  
London, Ontario N6A 4T1  
Canada  
1-800-563-2921

### 3M Europe and MEA

3M Deutschland GmbH  
Carl-Schurz - Strasse 1  
D41453 Neuss/Germany  
+49-2131-14-3000

### 3M Latin America

3M Center  
Bldg. 275-5W-05  
St. Paul, MN 55144-1000  
USA  
1-954-340-8263

### 3M Asia Pacific

No 1, Yishun Avenue 7  
Singapore, 768923  
65-64508869

### 3M Japan

3M Health Care Limited  
33-1, Tamagawadai 2-chrome  
Setagaya-ku, Tokyo  
158-8583, Japan  
81-570-011-321

### 3M Australia

Bldg A, 1 Rivett Road  
North Ryde, NSW 2113  
Australia  
61 1300 363 878



### 3M Health Care

2510 Conway Ave  
St. Paul, MN 55144 USA  
[www.3M.com/foodsafety](http://www.3M.com/foodsafety)

## Pokyny k produktu

### Tyčinka s houbičkou

#### POPIS PRODUKTU

Suchá nebo předběžně navlhčená houbička 3,8 x 7,6 cm (1,5 x 3 palce) neobsahující biocidy ve vzorkovacím sáčku. Předběžně navlhčená specifikovaným přípravkem. Různé velikosti sáčku. S rukavicemi nebo bez nich.

Pouze pro laboratorní použití. K dispozici je bezpečnostní list materiálu.

#### BEZPEČNOST

Uživatel si musí přečíst všechny bezpečnostní pokyny uvedené v návodu, pochopit je a řídit se jimi. Uchovejte si bezpečnostní pokyny pro budoucí použití.

**VAROVÁNÍ** Označuje nebezpečné situace, kterých je nutno se vyvarovat, jinak hrozí nebezpečí smrti nebo vážného poranění a/nebo poškození majetku.

**UPOZORNĚNÍ** Označuje potenciálně nebezpečné situace, kterých je nutno se vyvarovat, jinak hrozí nebezpečí poškození majetku.

#### **VAROVÁNÍ**

##### Pro snížení rizik spojených s kontaminací životního prostředí:

- Dodržujte platné oborové normy a místní předpisy pro likvidaci kontaminovaného odpadu.

##### Pro snížení rizik spojených s vystavením biologickým nebezpečím:

- Zlikvidujte vzorky podle všech platných vládních nařízení a platných laboratorních postupů.

##### Pro snížení rizika spojeného s falešně negativními výsledky majícími za následek použití kontaminovaného mrtvého zvířecího těla nebo kontaminovaných povrchů v prostředí pro potravinářské nebo nápojové produkty:

- Vždy si přečtěte pokyny pro skladování a datum expirace uvedené na štítku na obalu.
- Vždy si přečtěte návod k použití produktu.

##### Pro snížení rizik spojených s vystavením vlivu chemických látek a biologických nebezpečí:

- Vždy dodržujte standardní správnou laboratorní bezpečnostní praxi (GLP<sup>1</sup> nebo ISO 17025<sup>2</sup>) včetně řádných izolačních postupů a používání vhodného ochranného oděvu při manipulaci se zkušebními materiály a zkušebními vzorky.

#### UPOZORNĚNÍ

##### Pro snížení rizika falešně pozitivních výsledků v důsledku křížové kontaminace mrtvého zvířecího těla nebo povrchů v prostředí pro potravinářské nebo nápojové produkty, které mohou mít za následek opakované testování nebo odmítnutí potravinářského nebo nápojového produktu:

- Nedotýkejte se houbičkou nebo tyčinkou s houbičkou žádného nezamýšleného povrchu.
- Během odběru vzorků dejte pozor, abyste neodlomili houbičku od tyčinky s houbičkou.
- Nesahejte do sáčku s houbičkami.

##### Pro snížení rizika křížové kontaminace v důsledku opakovaného použití prostředku pro manipulaci se vzorkem:

- Nepoužívejte tutéž tyčinku s houbičkou více než jednou.

#### ODPOVĚDNOST UŽIVATELE

Uživatelé jsou zodpovědní za to, že se seznámí s pokyny k produktu a s informacemi o něm. Podrobnější informace naleznete na naší webové stránce [www.3M.com/foodsafety](http://www.3M.com/foodsafety) nebo se obraťte na místního zástupce či distributora společnosti 3M.

Při volbě zkušební metody je třeba mít na paměti, že na výsledek mohou mít vliv vnější faktory, jako je odběrová metoda, protokol testu, příprava vzorku, manipulace a práce v laboratoři.

Je zodpovědností uživatele, aby při volbě jakékoli zkušební metody nebo produktu vyhodnotil dostatečný počet vzorků s příslušnými maticemi a s příslušnými typy mikrobů a ujistil se tak, že zvolená zkušební metoda splňuje jeho kritéria.

Zodpovědností uživatele také je, aby zjistil, zda jakékoli metody a výsledky testů splňují požadavky zákazníků a dodavatelů.

Stejně jako u jakékoli jiné testovací metody, ani výsledky získané při použití jakéhokoliv produktu společnosti 3M Food Safety nepředstavují záruku kvality testovaných matic nebo procesů.

#### OMEZENÍ ZÁRUKY / OMEZENÍ NÁHRADY ŠKODY

POKUD NENÍ V USTANOVENÍ O OMEZENÉ ZÁRUCE V BALENÍ DANÉHO PRODUKTU VÝSLOVNĚ UVEDENO JINAK, NENESE SPOLEČNOST 3M ŽÁDNOU VÝSLOVNOU ANI PŘEDPOKLÁDANOU ZÁRUKU, VČETNĚ NAPŘÍKLAD JAKÉKOLI ZÁRUKY PRODEJNOSTI ČI VHODNOSTI KE KONKRÉTNÍMU ÚČELU. Pokud je jakýkoli produkt společnosti 3M Food Safety vadný, společnost 3M nebo její autorizovaný distributor podle svého uvážení buď produkt vymění, nebo uhradí jeho kupní cenu. Jiné opravné prostředky společnost neposkytuje. Pokud zjistíte jakékoli podezření na vadu produktu, je třeba do šedesáti dnů od tohoto zjištění společnost 3M uvědomit a produkt společnosti vrátit. V takovém případě buď zavolejte útvar služeb zákazníkům společnosti 3M Food Safety (v USA na č. 1 800 328 1671), nebo se spojte s oficiálním zástupcem společnosti, a vyžádejte si povolení pro zpětné zaslání, tzv. Returned Goods Authorization.



**OMEZENÍ ODPOVĚDNOSTI SPOLEČNOSTI 3M**

SPOLEČNOST 3M NENESE ODPOVĚDNOST ZA ŽÁDNOU ŠKODU, AŽ JIŽ PŘÍMOU ČI NEPŘÍMOU, ZVLÁŠTNÍ, NÁHODNOU NEBO NÁSLEDNOU, VČETNĚ NAPŘÍKLAD UŠLÉHO ZISKU. V žádném případě nepřekročí odpovědnost společnosti 3M podle jakékoli právní teorie kupní cenu produktu, u něhož je uplatňována vada.

**SKLADOVÁNÍ A LIKVIDACE**

**Skladování:** Informace o skladování viz štítek na obalu.

**Likvidace:** Dodržujte platné oborové normy a místní předpisy pro likvidaci kontaminovaného odpadu. Další informace najdete v bezpečnostním listu materiálu.

Popis PRODUKTU	Objem	Kat. č.	Objem sáčku	Rukavice
3M™ Tyčinka s houbičkou	0 ml	SSL100	0,89 l (30 uncí)	0
3M™ Tyčinka s houbičkou s živnou půdou s peptonovou vodou	10 ml	SSL10BPW	0,89 l (30 uncí)	0
3M™ Tyčinka s houbičkou na živnou půdu podle Lethena	10 ml	SSL10LET	0,89 l (30 uncí)	0
3M™ Tyčinka s houbičkou na živnou půdu podle Lethena, 2 rukavice	10 ml	SSL10LET2G	0,89 l (30 uncí)	2
3M™ Tyčinka s houbičkou na neutralizační pufr	10 ml	SSL10NB	0,89 l (30 uncí)	0
3M™ Tyčinka s houbičkou na neutralizační pufr, 2 rukavice	10 ml	SSL10NB2G	0,89 l (30 uncí)	2
3M™ Tyčinka s houbičkou na neutralizační pufr	10 ml	SSL10NB6X9	Sáček 152,4 x 228,6 mm (6" x 9")	0
3M™ Tyčinka s houbičkou na živnou půdu D/E	10 ml	SSL10DE	0,89 l (30 uncí)	0

**NÁVOD K POUŽITÍ**

1. Setřepejte tyčinku k okraji sáčku.
2. Odtřazením sáček otevřete.  
POZNÁMKA: Na suchou houbičku přidejte sterilní ředidlo nebo živnou půdu.
3. Stlačením sáček otevřete. Asepticky uchopte tyčinku nad čarou omezující umístění palce a vyjměte houbičku.
4. Asepticky stírejte po celé ploše odběru<sup>3,4,5,6</sup>.
5. Obratěte houbičku. Změňte směr o 90°. Asepticky stírejte tutéž plochu odběru.
6. Asepticky vložte houbičku do sáčku až po čarou omezující umístění palce.
7. Přidržíte houbičku na místě uvnitř sáčku. Ohněte tyčinku, až se odlomí. Houbičku nechte spadnout do sáčku. Tyčinku zlikvidujte.
8. Přehnutím sáček uzavřete.
9. Konce modrých drátů přehněte směrem dovnitř.
10. Podle uživatelských zavedených postupů odstraňte veškeré zbývající zbytky obohacovací živné půdy nebo neutralizačního roztoku z plochy odběru.

**REFERENCE**

1. Úřad pro kontrolu potravin a léčiv USA (U.S. Food and Drug Administration). Sbirka federálních zákonů, titul 21, část 58 – Správná laboratorní praxe pro neklinické laboratorní studie (Code of Federal Regulations, Title 21, Part 58. Good Laboratory Practice for Nonclinical Laboratory Studies).
2. ISO/IEC 17025. Všeobecné požadavky na způsobilost zkušebních a kalibračních laboratoří.
3. Americká asociace veřejného zdravotnictví (American Public Health Association) – Kompendium metod pro mikrobiologické zkoušení potravin (Compendium of Methods for the Microbiological Examination of Foods) – Kapitola 3: Mikrobiologické monitorování prostředí zpracování potravin, 4. vydání
4. Úřad pro kontrolu potravin a léčiv USA (US Food and Drug Administration) – Metoda bakteriologické analýzy (Bacteriological Analytical Method) (k dispozici online na <http://www.fda.gov/Food/ScienceResearch/LaboratoryMethods/BacteriologicalAnalyticalManualBAM/default.html>).
5. Ministerstvo zemědělství USA (United States Department of Agriculture) – Příručka pro mikrobiologické laboratoře (Microbiological Lab Guidebook) – Kapitoly 4.04, 5.04 a 8.07
6. Americká asociace veřejného zdravotnictví (American Public Health Association) – Standardní metody pro zkoušení mléčných výrobků (Standard Methods for the Examination of Dairy Products) – Kapitola 13: Mikrobiologické testy zařízení, obalů, vody a vzduchu, 17. vydání.

Viz aktuální verze standardních metod uvedených výše.

## VYSVĚTLENÍ SYMBOLŮ



Viz návod k použití



Nápis LOT (šarže) v rámečku a přesýpací hodiny jsou symboly, které představují číslo šarže a datum expirace. Za symbolem přesýpacích hodin následuje rok, měsíc a den uvádějící datum expirace (rok, měsíc a den: RRRR-MM-DD). Celý řádek za slovem LOT znamená číslo šarže (RRRR-MM AZ).



Skladovací podmínky

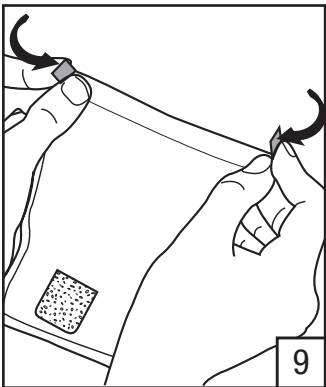
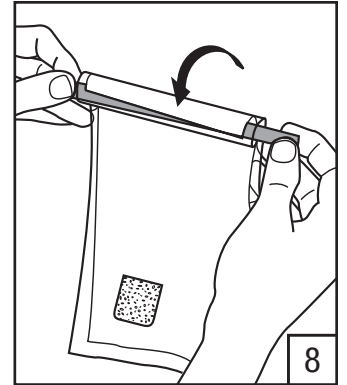
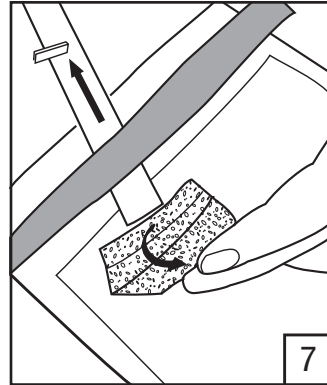
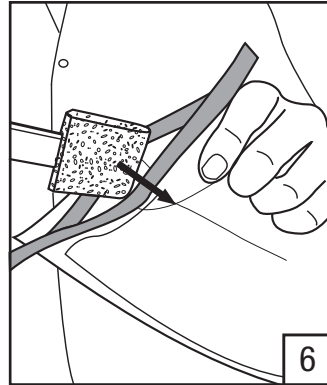
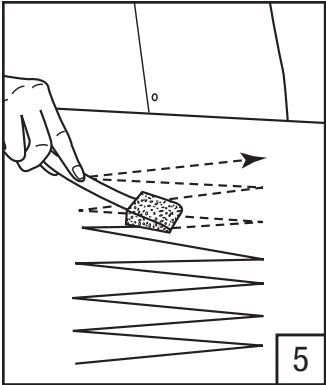
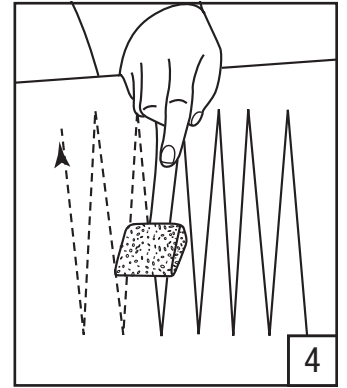
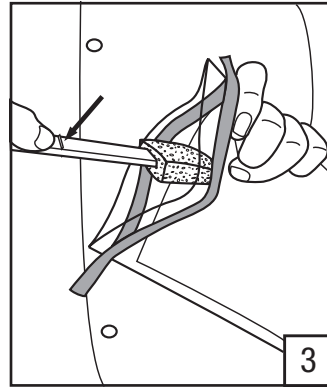
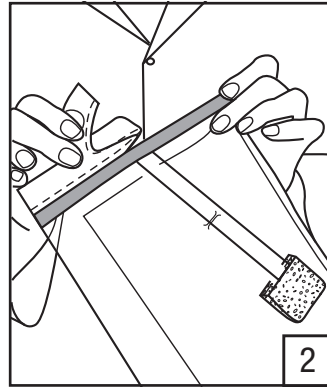
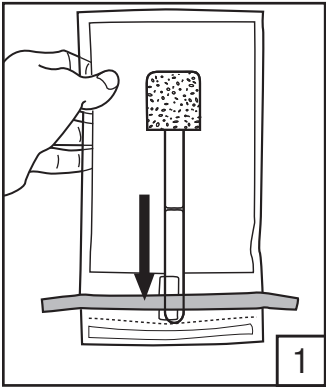

## 3M Food Safety

### 3M United States

3M Center  
Bldg. 275-5W-05  
St. Paul, MN 55144-1000  
USA  
1-800-328-6553

### 3M Canada

Post Office Box 5757  
London, Ontario N6A 4T1  
Canada  
1-800-563-2921

### 3M Europe and MEA

3M Deutschland GmbH  
Carl-Schurz - Strasse 1  
D41453 Neuss/Germany  
+49-2131-14-3000

### 3M Latin America

3M Center  
Bldg. 275-5W-05  
St. Paul, MN 55144-1000  
USA  
1-954-340-8263

### 3M Asia Pacific

No 1, Yishun Avenue 7  
Singapore, 768923  
65-64508869

### 3M Japan

3M Health Care Limited  
33-1, Tamagawadai 2-chrome  
Setagaya-ku, Tokyo  
158-8583, Japan  
81-570-011-321

### 3M Australia

Bldg A, 1 Rivett Road  
North Ryde, NSW 2113  
Australia  
61 1300 363 878



### 3M Health Care

2510 Conway Ave  
St. Paul, MN 55144 USA  
[www.3M.com/foodsafety](http://www.3M.com/foodsafety)

© 2013, 3M. All rights reserved.  
3M is a trademark of 3M. Used under license in Canada.  
34-8711-5866-2

# Instrucțiuni despre produs

## Burete de recoltare

### DESCRIEREA PRODUSULUI

Burete uscat sau pre-hidratat și fără biocid, 3,8 x 7,6 cm (1,5 x 3 inchi), în pungă de plastic. Pre-hidratat cu agentul specificat. Pungi de diverse mărimi. Cu sau fără mănuși.

Exclusiv pentru utilizare în laborator. Este disponibil un prospect cu date privind securitatea materialelor.

### SECURITATE

Utilizatorul trebuie să citească, să înțeleagă și să respecte toate informațiile despre siguranță din aceste instrucțiuni. Păstrați aceste instrucțiuni de securitate pentru consultări ulterioare.

 **AVERTISMENT** Indică o situație periculoasă care, dacă nu este evitată, poate provoca moartea sau leziuni grave și/sau pagube materiale.

**AVIZ** Indică o situație cu potențial periculos care, dacă nu este evitată, poate provoca pagube materiale.

### AVERTISMENT

#### Pentru a reduce riscurile asociate cu contaminarea mediului:

- Respectați standardele industriale curente și reglementările locale pentru evacuarea reziduurilor contaminate.

#### Pentru a reduce riscurile asociate cu expunerea la pericole biologice:

- Eliminați mostrele la deșeurile în conformitate cu toate reglementările guvernamentale aplicabile și cu toate procedurile de laborator aplicabile.

#### Pentru a reduce riscul asociat cu rezultatele fals negative care au ca rezultat utilizarea de carcase sau suprafețe ambiante contaminate pentru alimente sau băuturi:

- Consultați întotdeauna eticheta produsului pentru instrucțiunile de păstrare și data de expirare.
- Consultați întotdeauna instrucțiunile de utilizare a produsului.

#### Pentru a reduce riscurile asociate cu expunerea la substanțe chimice și la pericole biologice:

- Respectați întotdeauna bunele practici standard de laborator privind siguranța (GLP<sup>1</sup> sau ISO 17025<sup>2</sup>), inclusiv procedurile adecvate pentru păstrarea în siguranță a materialelor periculoase, purtarea de echipamente și dispozitive de protecție adecvate atunci când manipulați materiale de testare și mostre pentru testare.

### AVIZ

#### Pentru a reduce riscul asociat cu rezultatele fals pozitive care se datorează carcaseror sau suprafețelor ambiante contaminate pentru alimente sau băuturi și care pot avea ca rezultat re-testarea sau respingerea alimentelor sau băuturilor:

- Nu atingeți buretele sau buretele de recoltare de nicio altă suprafață.
- Nu rupeți buretele de pe buretele de recoltare în timpul recoltării.
- Nu atingeți interiorul pungii pentru burete.

#### Pentru a reduce riscul de contaminare încrucișată ca urmare a reutilizării dispozitivului de manipulare a mostrelor:

- Nu utilizați același burete de recoltare decât o singură dată.

### RESPONSABILITATEA UTILIZATORULUI

Utilizatorii au responsabilitatea de a se familiariza cu instrucțiunile despre produs și cu informațiile despre produs. Vizitați site-ul nostru web la adresa [www.3M.com/foodsafety](http://www.3M.com/foodsafety) sau contactați reprezentantul sau distribuitorul dumneavoastră local 3M pentru mai multe informații.

În momentul selectării unei metode de testare, este important să rețineți faptul că factorii externi, cum ar fi metodele de prelevare a mostrelor, protocoalele de testare, prepararea și manipularea mostrelor, precum și tehnicile de laborator, pot influența rezultatele testelor.

Este responsabilitatea utilizatorului să selecteze orice metodă de testare sau produs în vederea evaluării unui număr suficient de mostre, cu matricele corespunzătoare și condițiile microbiene adecvate, astfel încât metoda de testare aleasă să corespundă criteriilor sale.

Este, de asemenea, responsabilitatea utilizatorului să se asigure că toate metodele de testare și rezultatele acestora satisfac cerințele clienților și ale furnizorilor săi.

Ca în cazul oricărei metode de testare, rezultatele obținute în urma utilizării oricărui produs 3M Food Safety nu constituie o garanție a calității matricelor sau proceselor supuse testării.

### LIMITAREA GARANȚIEI/DESPĂGUBIRE LIMITATĂ

CU EXCEPȚIA CELOR MENȚIONATE ÎN MOD EXPRES ÎN SECȚIUNEA PRIVIND GARANȚIA LIMITATĂ, SECȚIUNE AFLATĂ PE AMBALAJELE PRODUSELOR INDIVIDUALE, 3M NU RECUNOAȘTE NICIO GARANȚIE EXPRESĂ ȘI IMPLICITĂ, INCLUSIV, FĂRĂ A SE LIMITA LA ACESTE, ORICE GARANȚII DE VANDABILITATE SAU DE ADECVARE PENTRU UN ANUMIT SCOP. Dacă orice produs 3M Food Safety este defect, 3M sau distribuitorul său autorizat, la alegerea sa, va înlocui produsul sau va rambursa prețul de achiziție al produsului. Acestea sunt singurele măsuri ce se vor lua. Trebuie să notificați 3M cu promptitudine în termen de șaizeci de zile de la descoperirea oricăror defecte suspectate ale unui produs și să returnați produsul către 3M. Contactați Serviciul Clienți (1-800-328-1617 în S.U.A.) sau reprezentanța oficială 3M Food Safety cu privire la Autorizația pentru Returnarea Bunurilor.



## LIMITAREA RĂSPUNDERII 3M

3M NU VA FI RESPONSABILĂ PENTRU NICIUN FEL DE PIERDERI SAU DAUNE, INDIFERENT DACĂ ACESTEA SUNT DAUNE DIRECTE, INDIRECTE, SPECIALE, ACCIDENTALE SAU REZULTATE PE CALE DE CONSECINȚĂ, INCLUSIV, DAR FĂRĂ A SE LIMITA LA ACESTE, PIERDERI DE PROFIT. În niciun caz răspunderea 3M nu va depăși, sub nicio ipoteză legală, prețul de achiziție al produsului bănuț a fi defect.

## PĂSTRAREA ȘI ELIMINAREA LA DEȘEURI

**Păstrarea:** consultați eticheta ambalajului pentru informații privind păstrarea.

**Eliminarea la deșeur:** respectați standardele industriale curente și reglementările locale pentru evacuarea reziduurilor contaminate. Consultați Fișa tehnică de securitate pentru informații suplimentare.

Descrierea Produsului	Volu	REF	Volu	Mănuși
3M™ Burete de recoltare	0 mL	SSL100	0,89 L (30 oz.)	0
3M™ Burete de recoltare cu apă peptonată tamponată	10 mL	SSL10BPW	0,89 L (30 oz.)	0
3M™ Burete de recoltare cu bulion Letheen	10 mL	SSL10LET	0,89 L (30 oz.)	0
3M™ Burete de recoltare cu bulion Letheen, 2 mănuși	10 mL	SSL10LET2G	0,89 L (30 oz.)	2
3M™ Burete de recoltare neutralizant	10 mL	SSL10NB	0,89 L (30 oz.)	0
3M™ Burete de recoltare neutralizant, 2 mănuși	10 mL	SSL10NB2G	0,89 L (30 oz.)	2
3M™ Burete de recoltare neutralizant	10 mL	SSL10NB6X9	pungă de 6" x 9"	0
3M™ Burete de recoltare cu bulion D/E	10 mL	SSL10DE	0,89 L (30 oz.)	0

## INSTRUCȚIUNI DE UTILIZARE

1. Agitați mânerul la capătul pungii.
2. Deschideți punga prin rupere.  
NOTĂ: la buretele uscat adăugați diluant steril sau bulion steril.
3. Strângeți punga pentru a o deschide. Pentru a scoate buretele, prindeți aseptice mânerul deasupra liniei de demarcație pentru deget.
4. Treceți buretele printr-o tehnică aseptice peste întreaga suprafață de prelevare de mostre<sup>3,4,5,6</sup>.
5. Întoarceți buretele. Schimbați direcția cu 90°. Treceți buretele printr-o tehnică aseptice peste aceeași suprafață de prelevare de mostre.
6. Introduceți buretele în pungă printr-o tehnică aseptice, până la linia de demarcație pentru deget.
7. Țineți buretele în interiorul pungii. Îndoiiți mânerul până acesta se rupe. Permiteți buretelui să cadă în pungă. Aruncați mânerul.
8. Pliati punga pentru închidere.
9. Pliati capetele firelor albastre către interior.
10. Respectând procedurile stabilite ale utilizatorului, îndepărtați de pe suprafața de pe care s-au prelevat mostrele orice reziduu rămas de bulion de îmbogățire sau de soluție neutralizantă.

## REFERINȚE

1. U.S. Food and Drug Administration. Code of Federal Regulations, Title 21, Part 58. Good Laboratory Practice for Nonclinical Laboratory Studies. (Administrația pentru Alimentație și Medicamente a Statelor Unite, Codul Reglementărilor Federale, Titlul 21, Partea 58, Bunele practici de laborator pentru studiile de laborator non-clinice.)
2. ISO/IEC 17025. General requirements for the competence of testing and calibration laboratories (Cerințe generale pentru competența laboratoarelor de încercări și etalonări).
3. American Public Health Association - Compendium of Methods for the Microbiological Examination of Foods (Asociația Americană pentru Sănătate Publică - Compendiu de metode pentru examinarea microbiologică a alimentelor) - Capitolul 3: Microbiological Monitoring of the Food Processing Environment (Monitorizarea microbiologică a mediului de procesare a alimentelor), ediția a 4-a.
4. US Food and Drug Administration - Bacteriological Analytical Method (Administrația pentru Alimentație și Medicamente a Statelor Unite - Metode analitice bacteriologice) (document disponibil online la adresa <http://www.fda.gov/Food/ScienceResearch/LaboratoryMethods/BacteriologicalAnalyticalManualBAM/default.html>).
5. United States Department of Agriculture - Microbiological Lab Guidebook (Departamentul pentru Agricultură al Statelor Unite - Ghid pentru laboratoarele de microbiologie) - Capitolele 4.04, 5.04 și 8.07.
6. American Public Health Association - Standard Methods for the Examination of Dairy Products (Asociația Americană pentru Sănătate Publică - Metode standard pentru examinarea produselor lactate) - Capitolul 13: Microbiological Tests for Equipment, Containers, Water, and Air (Teste microbiologice pentru echipamente, containere, apă și aer), ediția a 17-a.

Consultați versiunea curentă a metodelor standard menționate mai sus.



## EXPLICAREA SIMBOLURILOR



Consultați instrucțiunile de utilizare



Simbolul „Lot” încadrat în casetă și clepsidra reprezintă numărul lotului și data de expirare. Clepsidra este urmată de an, lună și zi, care reprezintă data expirării (an, lună și zi: AAAA- LL-ZZ). Întreaga linie care urmează după LOT reprezintă numărul lotului (AAAA- LL ZZ).



Condiții de depozitare

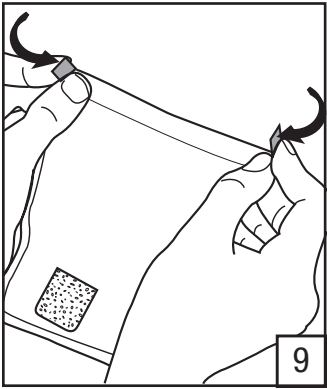
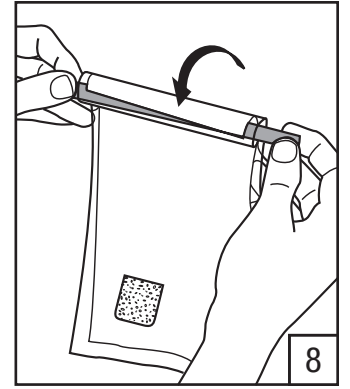
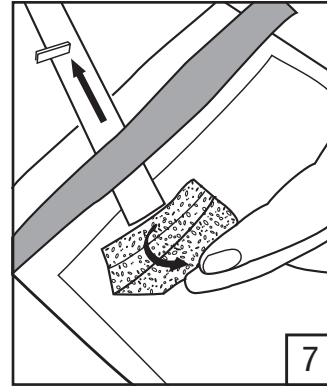
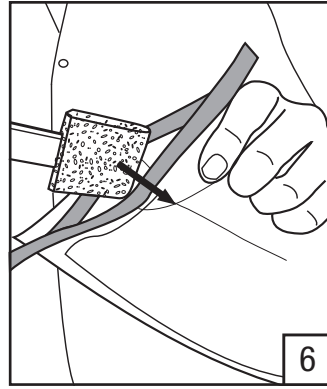
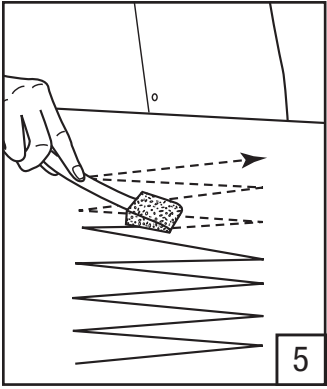
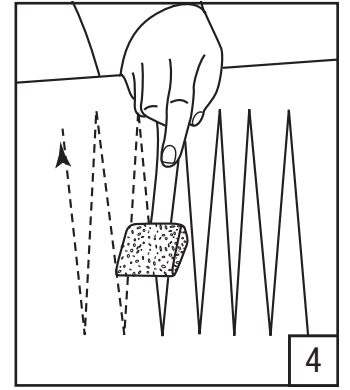
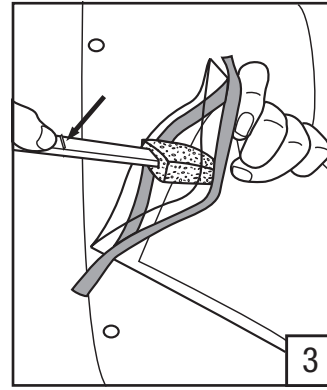
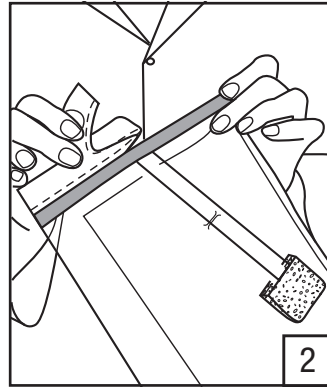
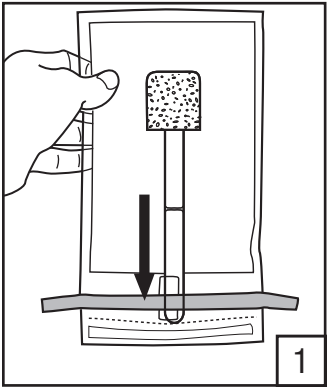



## 3M Food Safety

### 3M United States

3M Center  
Bldg. 275-5W-05  
St. Paul, MN 55144-1000  
USA  
1-800-328-6553

### 3M Canada

Post Office Box 5757  
London, Ontario N6A 4T1  
Canada  
1-800-563-2921

### 3M Europe and MEA

3M Deutschland GmbH  
Carl-Schurz - Strasse 1  
D41453 Neuss/Germany  
+49-2131-14-3000

### 3M Latin America

3M Center  
Bldg. 275-5W-05  
St. Paul, MN 55144-1000  
USA  
1-954-340-8263

### 3M Asia Pacific

No 1, Yishun Avenue 7  
Singapore, 768923  
65-64508869

### 3M Japan

3M Health Care Limited  
33-1, Tamagawadai 2-chrome  
Setagaya-ku, Tokyo  
158-8583, Japan  
81-570-011-321

### 3M Australia

Bldg A, 1 Rivett Road  
North Ryde, NSW 2113  
Australia  
61 1300 363 878



### 3M Health Care

2510 Conway Ave  
St. Paul, MN 55144 USA  
[www.3M.com/foodsafety](http://www.3M.com/foodsafety)

© 2013, 3M. All rights reserved.  
3M is a trademark of 3M. Used under license in Canada.  
34-8711-5866-2

## Инструкции к продукции

### Губка с держателем для отбора проб

#### ОПИСАНИЕ ПРОДУКТА

Сухая или предварительно увлажненная и не содержащая биоцидов губка размером 3,8 x 7,6 см (1,5 x 3 дюйма) в пакете для проб. Предварительно увлажнена указанным веществом. Различные размеры пакетов. С перчатками или без.

Только для использования в лабораторных условиях. Имеется в наличии паспорт безопасности материалов.

#### ТЕХНИКА БЕЗОПАСНОСТИ

Внимательно прочтите и следуйте всем указаниям по технике безопасности, приведенным в инструкциях. Сохраните инструкции по технике безопасности для дальнейшего использования.

**⚠ ПРЕДУПРЕЖДЕНИЕ** Указывает на опасную ситуацию, которая может привести к смерти или серьезной травме и/или повреждению имущества.

**ПРИМЕЧАНИЕ** Указывает на потенциально опасную ситуацию, которая может привести к повреждению имущества.

#### ⚠ ПРЕДУПРЕЖДЕНИЕ

**Для снижения рисков, связанных с загрязнением окружающей среды, придерживайтесь приведенных ниже рекомендаций.**

- Соблюдайте текущие стандарты в отрасли и местные нормы по утилизации загрязненных отходов.

**Для снижения рисков, связанных с воздействием биологически опасных веществ, придерживайтесь нижеперечисленных рекомендаций.**

- Утилизируйте пробы в соответствии со всеми применимыми нормативными актами и лабораторными процедурами.

**Для снижения рисков, связанных с использованием зараженных туш или поверхностей для производства продуктов питания или напитков вследствие ложноотрицательных результатов, придерживайтесь нижеперечисленных рекомендаций.**

- Всегда см. инструкции по хранению и срок годности на упаковке.
- Всегда см. инструкции по применению.

**Для снижения рисков, связанных с воздействием химических и биологически опасных веществ, необходимо**

- Всегда соблюдать стандартные надлежащие меры безопасности в лаборатории (GLP<sup>1</sup> или ISO 17025<sup>2</sup>), в том числе надлежащие процедуры локализации, а также надевать подходящую защитную одежду во время обращения с тестовыми материалами и пробами.

#### ПРИМЕЧАНИЕ

**Для снижения риска ложноположительных результатов вследствие перекрестного загрязнения туш или поверхностей для производства продуктов питания или напитков, которые могут привести к повторному тестированию или отбраковке продукта питания или напитка, придерживайтесь нижеперечисленных рекомендаций.**

- Не касайтесь губкой или держателем для отбора проб любой непредусмотренной для отбора поверхности.
- Не отсоединяйте губку от держателя для отбора проб во время процесса отбора.
- Избегайте манипуляций внутри пакета с губкой.

**Для снижения риска перекрестного загрязнения вследствие повторного использования средства отбора проб придерживайтесь нижеперечисленных рекомендаций.**

- Не используйте одну губку с держателем для отбора проб более одного раза.

#### ОБЯЗАННОСТИ ПОЛЬЗОВАТЕЛЯ

Пользователи несут полную ответственность за ознакомление с инструкцией по эксплуатации и информацией о продукте. Дополнительные сведения вы можете получить на нашем веб-сайте [www.3M.com/foodsafety](http://www.3M.com/foodsafety) или у местного представителя или дистрибьютора компании 3M.

При выборе метода анализа важно понимать, что на результаты исследования могут повлиять внешние факторы, например метод отбора проб, протокол анализа, подготовка проб к анализу, способы обработки проб, а также используемое оборудование.

За выбор метода анализа, а также исследуемого продукта отвечает потребитель. Потребитель должен на основании исследования достаточного количества образцов с помощью надлежащих матриц и микробных провокационных проб определить, отвечает ли выбранный метод анализа необходимым ему критериям.

Кроме того, потребитель обязан установить, отвечают ли методы и результаты проводимых им анализов требованиям его клиентов и поставщиков.

Результаты, полученные с помощью какого бы то ни было средства компании 3M Food Safety (как и при использовании любого другого метода исследований), не гарантируют качество анализируемых матриц или технологических процессов.



## ОГРАНИЧЕНИЕ ГАРАНТИЙ И СРЕДСТВ СУДЕБНОЙ ЗАЩИТЫ

ЕСЛИ ИНОЕ ЯВНО НЕ УКАЗАНО В РАЗДЕЛЕ ОБ ОГРАНИЧЕННОЙ ГАРАНТИИ НА ИНДИВИДУАЛЬНОЙ УПАКОВКЕ ОБОРУДОВАНИЯ, КОМПАНИЯ ЗМ НЕ ПРИЗНАЕТ ПРЯМЫЕ ИЛИ КОСВЕННЫЕ ГАРАНТИИ, ВКЛЮЧАЯ, ПОМИМО ПРОЧЕГО, ГАРАНТИЮ ТОВАРНЫХ КАЧЕСТВ ИЛИ ПРИГОДНОСТИ К ИСПОЛЬЗОВАНИЮ В ОПРЕДЕЛЕННЫХ ЦЕЛЯХ. Если качество продукта компании ЗМ Food Safety не является надлежащим, компания ЗМ или уполномоченный этой компанией дистрибьютор обязуется по своему усмотрению заменить этот продукт или возместить стоимость покупки этого продукта. Это единственный способ разрешения конфликтов. О возможном дефекте необходимо незамедлительно уведомить компанию ЗМ в течение шестидесяти дней с момента обнаружения этого дефекта, после чего вернуть продукт в компанию ЗМ. Для санкционирования возврата товара обратитесь в службу поддержки клиентов (тел. 1-800-328-1671 в США) или к официальному местному представителю ЗМ Food Safety.

## ОГРАНИЧЕНИЕ ОТВЕТСТВЕННОСТИ КОМПАНИИ ЗМ

КОМПАНИЯ ЗМ НЕ НЕСЕТ ОТВЕТСТВЕННОСТИ ЗА КАКОЙ БЫ ТО НИ БЫЛО УЩЕРБ ИЛИ УБЫТКИ, ЯВЛЯЮЩИЕСЯ ПРЯМЫМИ, КОСВЕННЫМИ, РЕАЛЬНЫМИ ИЛИ ПОБОЧНЫМИ, ВКЛЮЧАЯ, В ЧАСТНОСТИ, УПУЩЕННУЮ ВЫГОДУ. Ответственность компании ЗМ ни при каких обстоятельствах и несмотря ни на какие требования какой бы то ни было правовой теории не может превышать покупную цену предположительно дефектного продукта.

## ХРАНЕНИЕ И УТИЛИЗАЦИЯ

**Хранение.** См. информацию о хранении на упаковке.

**Утилизация.** Соблюдайте текущие стандарты в отрасли и местные нормы по утилизации загрязненных отходов. Дополнительную информацию см. в паспорте безопасности материала.

Описание ПРОДУКТА	Объем	Арт	Объем пакета	Перчатки
ЗМ™ Губка с держателем для отбора проб	0 мл	SSL100	0,89 л (30 унций)	0
ЗМ™ Губка с держателем для отбора проб с Забуференной пептонной водой	10 мл	SSL10BPW	0,89 л (30 унций)	0
ЗМ™ Губка с держателем для отбора проб с Летиновым бульоном	10 мл	SSL10LET	0,89 л (30 унций)	0
ЗМ™ Губка с держателем для отбора проб с Летиновым бульоном, 2 перчатки	10 мл	SSL10LET2G	0,89 л (30 унций)	2
ЗМ™ Губка с держателем для отбора проб с Нейтрализующим буфером	10 мл	SSL10NB	0,89 л (30 унций)	0
ЗМ™ Губка с держателем для отбора проб с Нейтрализующим буфером, 2перчатки	10 мл	SSL10NB2G	0,89 л (30 унций)	2
ЗМ™ Губка с держателем для отбора проб с Нейтрализующим буфером	10 мл	SSL10NB6X9	Пакет 6 x 9 дюймов	0
ЗМ™ Губка с держателем для отбора проб с D/E Бульоном	10 мл	SSL10DE	0,89 л (30 унций)	0

## ИНСТРУКЦИЯ ПО ПРИМЕНЕНИЮ

1. Встряхните держатель для отбора проб к низу пакета.
2. Раскройте пакет.  
ПРИМЕЧАНИЕ. Добавьте стерильный растворитель или бульон на сухую губку.
3. Сдавите пакет, чтобы открыть его. Соблюдая правила асептики, возьмитесь за держатель для отбора проб выше ограничительной линии для большого пальца, чтобы извлечь губку.
4. Соблюдая правила асептики, проведите по всей поверхности отбора проб<sup>3,4,5,6</sup>.
5. Переверните губку. Измените направление на 90°. Соблюдая правила асептики, проведите по той же поверхности отбора пробы.
6. Соблюдая правила асептики, поместите губку в пакет до ограничительной линии для большого пальца.
7. Удерживайте губку на месте внутри пакета. Согните держатель для отбора проб, чтобы сломать его. Дайте губке упасть в пакет. Утилизируйте держатель для отбора проб.
8. Сверните пакет, чтобы закрыть его.
9. Загните концы синих проволочных элементов внутрь.
10. Следуя установленным пользователем процедурам, удалите все остатки бульона обогащения или нейтрализующего раствора с поверхности отбора пробы.

## ССЫЛКИ

1. Управление по контролю качества пищевых продуктов и лекарственных средств США. Свод федеральных нормативных актов, раздел 21, часть 58. Надлежащие лабораторные практики неклинических лабораторных исследований.
2. ISO/IEC 17025. Общие требования по подготовке испытательных и калибровочных лабораторий.
3. Американская государственная ассоциация здравоохранения. Сборник методов микробиологического изучения пищевых продуктов. Глава 3. «Микробиологический мониторинг мест обработки продуктов»; 4-е издание.
4. Управление по контролю качества пищевых продуктов и лекарственных средств США. Бактериологический аналитический метод (доступен в Интернете по адресу <http://www.fda.gov/Food/ScienceResearch/LaboratoryMethods/BacteriologicalAnalyticalManualBAM/default.html>).
5. Министерство сельского хозяйства США. Лабораторное руководство по микробиологии. Главы 4.04, 5.04 и 8.07.
6. Американская государственная ассоциация здравоохранения. Стандартные методы изучения молочных продуктов. Глава 13. «Микробиологические тесты для оборудования, емкостей, воды и воздуха»; 17-е издание.

См. текущие версии перечисленных выше стандартных методов.

## ПОЯСНЕНИЕ СИМВОЛОВ



См. инструкцию по применению



Надпись lot в рамке и значок песочных часов указывают на номер партии и дату истечения срока годности. За значком с песочными часами следует год, месяц и день даты истечения срока годности (год, месяц и день: ГГГГ-ММ-ДД). Строка ниже слова LOT – это номер партии (ГГГГ-ММ АЗ).



Условия хранения

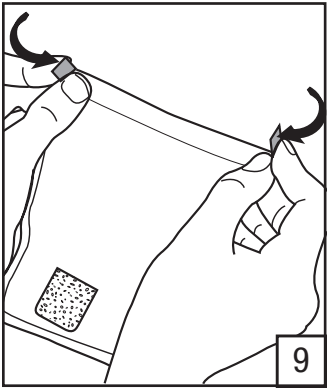
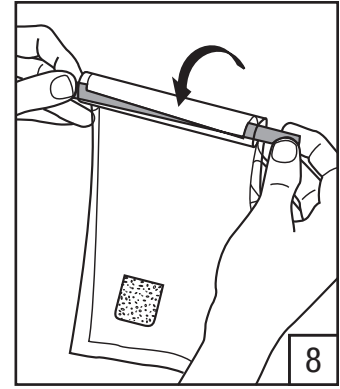
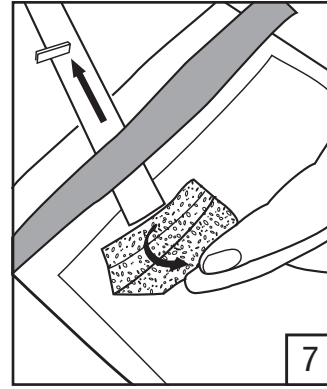
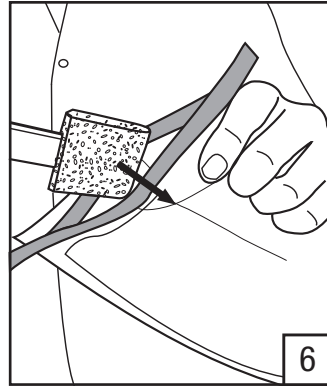
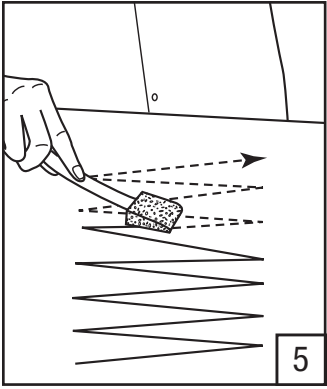
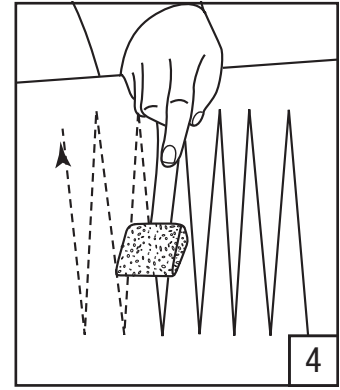
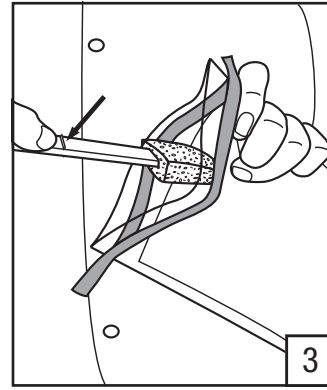
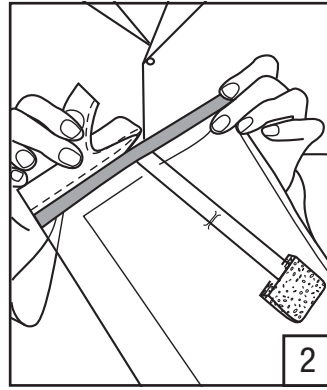
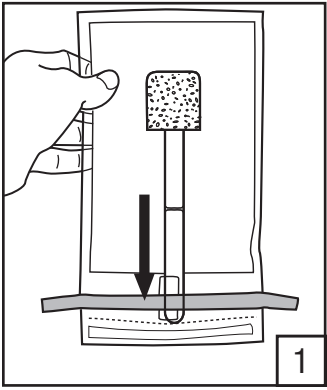

## **3M Food Safety**

### **3M United States**

3M Center  
Bldg. 275-5W-05  
St. Paul, MN 55144-1000  
USA  
1-800-328-6553

### **3M Canada**

Post Office Box 5757  
London, Ontario N6A 4T1  
Canada  
1-800-563-2921

### **3M Europe and MEA**

3M Deutschland GmbH  
Carl-Schurz - Strasse 1  
D41453 Neuss/Germany  
+49-2131-14-3000

### **3M Latin America**

3M Center  
Bldg. 275-5W-05  
St. Paul, MN 55144-1000  
USA  
1-954-340-8263

### **3M Asia Pacific**

No 1, Yishun Avenue 7  
Singapore, 768923  
65-64508869

### **3M Japan**

3M Health Care Limited  
33-1, Tamagawadai 2-chrome  
Setagaya-ku, Tokyo  
158-8583, Japan  
81-570-011-321

### **3M Australia**

Bldg A, 1 Rivett Road  
North Ryde, NSW 2113  
Australia  
61 1300 363 878



### **3M Health Care**

2510 Conway Ave  
St. Paul, MN 55144 USA  
[www.3M.com/foodsafety](http://www.3M.com/foodsafety)

© 2013, 3M. All rights reserved.  
3M is a trademark of 3M. Used under license in Canada.  
34-8711-5866-2

## Sponge-Stick

### ÜRÜN TANIMI

Numune torbası içinde Kuru veya Önceden Hidrate vebiyositsiz 3,8 x 7,6 cm (1,5 x 3 inç) sünger. Belirli bir ajanla önceden hidrate edilmiş. Farklı torba boyutları. Eldivenli veya eldivensiz.

Yalnızca Laboratuvarında Kullanım İçindir. Malzeme Güvenliği Veri Sayfası mevcuttur.

### GÜVENLİK

Kullanıcı, talimatlardaki tüm güvenlik bilgilerini okumalı, anlamalı ve bunlara uymalıdır. Güvenlik talimatlarını ileride başvurmak üzere saklayın.



**UYARI** Önlenmemesi halinde, ölüm veya ciddi yaralanma ve/veya mal zararı ile sonuçlanabilen tehlikeli bir durumu gösterir.

**NOT** Önlenmemesi halinde, mal zararı ile sonuçlanabilen tehlikeli bir durumu gösterir.

### UYARI

#### Çevre kontaminasyonu ile ilişkili riskleri azaltmak için:

- Kontamine atığın elden çıkarılmasında, geçerli endüstri standartlarına ve yerel düzenlemelere uyun.

#### Biyolojik tehlikelere maruz kalınmasıyla ilişkili riskleri azaltmak için:

- Numuneleri geçerli tüm hükümet düzenlemeleri ve uygun laboratuvar prosedürlerine göre atın.

#### Yiyecek ve içecek ürünleri için kontamine kalıntı veya çevresel yüzeylerin kullanımına yol açan yanlış negatif sonuçlarla ilişkili riski azaltmak için:

- Saklama talimatı ve son kullanma tarihi için daima ambalaj etiketine bakın.
- Daima ürün kullanım talimatına bakın.

#### Kimyasallara ve biyolojik tehlikelere maruziyet ile ilişkili riskleri azaltmak için:

- Test malzemelerini ve test numunelerini kullanırken uygun sınırlama prosedürleri, uygun koruyucu kıyafet giyme dahil, standart iyi laboratuvar güvenlik uygulamalarına (GLP<sup>1</sup> veya ISO 17025<sup>2</sup>) daima uyun.

### NOT

#### Yiyecek ve içecek ürünlerinin yeniden test edilmesi veya reddedilmesiyle sonuçlanabilen yiyecek ve içecek ürünleri için çapraz kontamine kalıntı veya çevresel yüzeylere bağlı yanlış pozitif sonuçlarla ilişkili riski azaltmak için:

- Süngeri veya sponge stick'i amaçlanmayan hiçbir yüzeye dokundurmayın.
- Numune alırken süngeri sponge stick'ten ayırmayın.
- Sünger torbasının içine elinizi sokmayın.

#### Numune işleme cihazının yeniden kullanımından kaynaklanan çapraz kontaminasyon riskini azaltmak için:

- Aynı sponge stick'i bir defadan fazla kullanmayın.

### KULLANICININ SORUMLULUĞU

Kullanıcılar ürün talimatlarını ve bilgilerini öğrenmekle yükümlüdür. Daha fazla bilgi için [www.3M.com/foodsafety](http://www.3M.com/foodsafety) adresinden web sitemizi ziyaret edin veya yerel 3M temsilcinizle ya da distribütörünüzle iletişime geçin.

Test yöntemi seçilirken, numune alma yöntemleri, test protokolleri, numunenin hazırlanması, işlem yapılması ve laboratuvar tekniği gibi dış faktörlerin sonuçları etkileyebileceğinin bilinmesi gerekir.

Seçilen test yönteminin kullanıcının kriterlerini karşıladığı konusunda kullanıcıyı tatmin edecek uygun matrisler ve mikrobiyal zorluklarla yeterli sayıda numuneyi değerlendirmek üzere herhangi bir test yönteminin veya ürününün seçilmesi kullanıcının sorumluluğundadır.

Tüm test yöntemleri ve sonuçlarının müşterilerin ve tedarikçilerin gereksinimlerini karşılayıp karşılamadığına karar vermek yine kullanıcının sorumluluğundadır.

Tüm test yöntemlerinde olduğu gibi, herhangi bir 3M Gıda Güvenliği ürününün kullanılmasından elde edilen sonuçlar, test edilen matrislerin veya süreçlerin kalitesi konusunda bir garanti oluşturmaz.

### GARANTİLERİN SINIRLANDIRILMASI/SINIRLI ÇÖZÜM

3M, HER BİR ÜRÜN AMBALAJININ ÜZERİNDEKİ SINIRLI GARANTİ KISMINDA AÇIKÇA BELİRTİLENLER HARİCİNDE, PAZARLANABİLİRLİK VEYA BELİRLİ BİR KULLANIMA UYGUNLUK GARANTİLERİ DAHİL ANCAK BUNLARLA SINIRLI OLMAMAK ÜZERE HİÇBİR AÇIK VEYA ZİMNİ GARANTİYİ KABUL ETMEMEKTEDİR. Herhangi bir 3M Gıda Güvenlik Ürünü'nün kusurlu olması durumunda, 3M veya yetkili dağıtıcısı, tercihinin göre ürünü değiştirecek veya ürün satış tutarını iade edecektir. Tarafınıza münhasır çözümler bunlardır. Üründe mevcut olduğundan kuşku duyulan herhangi bir kusurun fark edilmesinden sonraki altmış gün içinde durumu 3M'e bildirmeniz ve ürünü 3M'e iade etmeniz gerekir. İade Edilen Mallar Yetkisi almak için lütfen Müşteri Hizmetleri'ni (ABD'de 1-800-328-1671) veya yerel resmi 3M Gıda Güvenliği temsilcinizi arayın.

### 3M SINIRLI SORUMLULUĞU

3M DOĞRUDAN, DOLAYLI, ÖZEL, ARIZİ VEYA NETİCE KABİLİNDEN DOĞMUŞ, KAYBEDİLMİŞ KAZANÇLAR DAHİL ANCAK BUNUNLA SINIRLI OLMAMAK ÜZERE HERHANGİ BİR KAYIP VEYA ZARARDAN SORUMLU OLMAYACAKTIR. Hiçbir durumda 3M'in herhangi bir hukuk kuramı altındaki sorumluluğu, kusurlu olduğu iddia edilen ürünün satış fiyatını aşamaz.

### SAKLAMA VE ATMA

**Saklama:** Saklama bilgisi için ambalaj etiketine başvurun.

**Atma:** Kontamine atığın elden çıkarılmasında, geçerli endüstri standartlarına ve yerel düzenlemelere uyun. Ek bilgiler için Malzeme Güvenliği Veri Sayfasına bakın.

ÜRÜN Tanımı	Hacim	REF	Torba Hacmi	Eldivenler
3M™ Sponge-Stick	0 mL	SSL100	0,89 L (30 ons)	0
3M™ Sponge-Stick, Tamponlanmış Peptonlu ile beraber	10 mL	SSL10BPW	0,89 L (30 ons)	0
3M™ Sponge-Stick, Lethen Broth ile beraber	10 mL	SSL10LET	0,89 L (30 ons)	0
3M™ Sponge-Stick, Lethen Broth ve 2 adet eldiven ile beraber	10 mL	SSL10LET2G	0,89 L (30 ons)	2
3M™ Sponge-Stick, Nötrleştirici Tampon ile beraber	10 mL	SSL10NB	0,89 L (30 ons)	0
3M™ Sponge-Stick, Nötrleştirici Tampon ve 2 adet eldiven ile beraber	10 mL	SSL10NB2G	0,89 L (30 ons)	2
3M™ Sponge-Stick, Nötrleştirici Tampon ile beraber	10 mL	SSL10NB6X9	6 inç x 9 inç torba	0
3M™ Sponge-Stick, D/E Broth ile beraber	10 mL	SSL10DE	0,89 L (30 ons)	0

### KULLANIM TALİMATLARI

1. Çubuğu torbanın ucuna doğru sallayın.

2. Açmak için torbayı yırtın.

NOT: Kuru süngere steril seyreltici veya besiyeri ekleyin.

3. Torbayı sıkarak açın. Süngeri çıkarmak için, çubuğu başparmak duruş çizgisinin yukarısından aseptik olarak kavrayın.

4. Tüm numune yüzeyi boyunca aseptik olarak sürün<sup>3,4,5,6</sup>.

5. Süngeri çevirin. 90° yön değiştirin. Aynı numune alma yüzeyine aseptik olarak sürün.

6. Süngeri torbanın içinde başparmak duruş çizgisine kadar aseptik olarak yerleştirin.

7. Süngeri torbanın içinde yerinde tutun. Çubuğu bükerek kırın. Süngerin torbanın içine düşmesini sağlayın. Çubuğu atın.

8. Torbayı katlayarak kapatın.

9. Mavi tellerin ucunu içe doğru katlayın.

10. Kullanıcının belirlediği prosedürleri izleyerek, kalan tüm zenginleştirme besiyerini veya nötralize edici çözelti artığını numune alınan yüzeyden uzaklaştırın.

### REFERANSLAR

1. U.S. Food and Drug Administration. Code of Federal Regulations, Başlık 21, Bölüm 58. Good Laboratory Practice for Nonclinical Laboratory Studies.

2. ISO/IEC 17025. General requirements for the competence of testing and calibration laboratories.

3. American Public Health Association - Compendium of Methods for the Microbiological Examination of Foods - Chapter 3: Microbiological Monitoring of the Food Processing Environment, 4th edition.

4. US Food and Drug Administration - Bacteriological Analytical Method (available online at <http://www.fda.gov/Food/ScienceResearch/LaboratoryMethods/BacteriologicalAnalyticalManualBAM/default.html>).

5. United States Department of Agriculture - Microbiological Lab Guidebook - Chapters 4.04, 5.04, and 8.07.

6. American Public Health Association - Standard Methods for the Examination of Dairy Products - Chapter 13: Microbiological Tests for Equipment, Containers, Water, and Air, 17th edition.

Yukarıda listelenen standart yöntemlerin güncel versiyonlarına başvurun.



## SEMBOLLERİN AÇIKLAMASI



Kullanım talimatlarına başvurun



Kutu içinde lot simgesi ve kum saati simgesi, paket numarasını ve son kullanma tarihini gösterir. Kum saatinin ardından, son kullanma tarihini (yıl, ay ve gün: YYYY- AA-GG) temsil eden yıl, ay ve gün gelir. LOT sembolünden sonraki tüm satır paket numarasını gösterir (YYYY- AA AZ).



Saklama koşulları

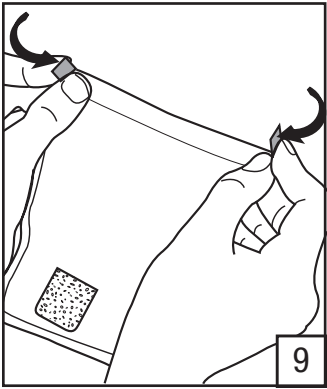
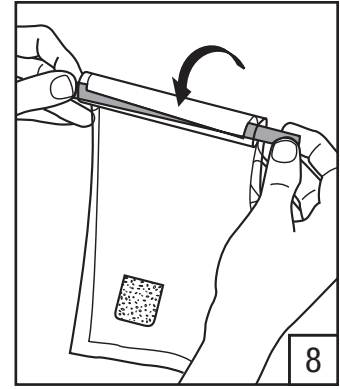
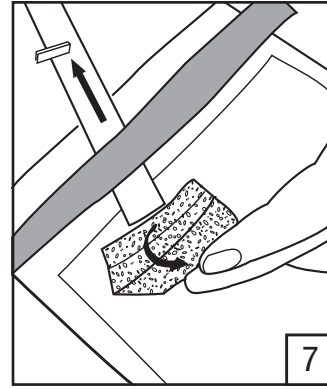
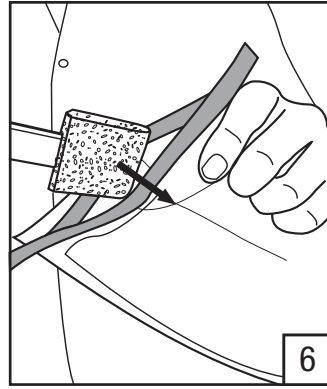
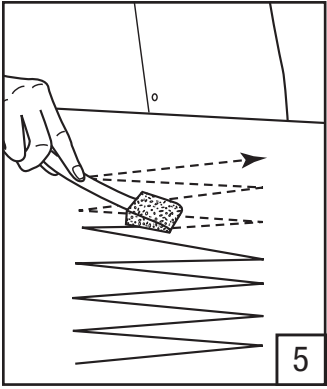
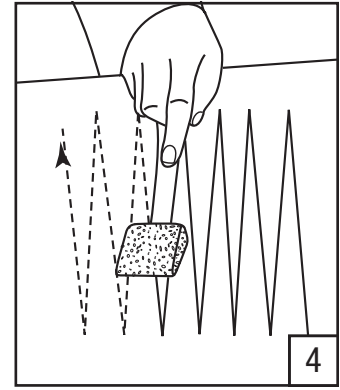
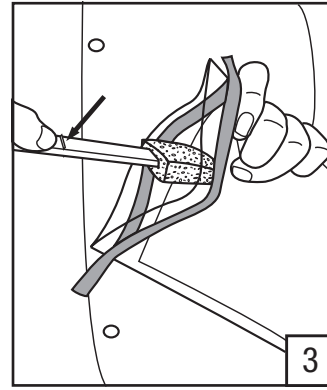
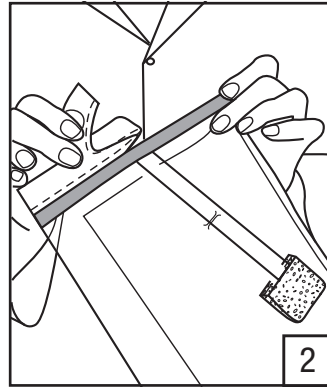
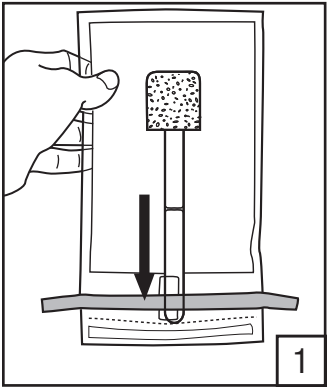

## 3M Food Safety

### 3M United States

3M Center  
Bldg. 275-5W-05  
St. Paul, MN 55144-1000  
USA  
1-800-328-6553

### 3M Canada

Post Office Box 5757  
London, Ontario N6A 4T1  
Canada  
1-800-563-2921

### 3M Europe and MEA

3M Deutschland GmbH  
Carl-Schurz - Strasse 1  
D41453 Neuss/Germany  
+49-2131-14-3000

### 3M Latin America

3M Center  
Bldg. 275-5W-05  
St. Paul, MN 55144-1000  
USA  
1-954-340-8263

### 3M Asia Pacific

No 1, Yishun Avenue 7  
Singapore, 768923  
65-64508869

### 3M Japan

3M Health Care Limited  
33-1, Tamagawadai 2-chrome  
Setagaya-ku, Tokyo  
158-8583, Japan  
81-570-011-321

### 3M Australia

Bldg A, 1 Rivett Road  
North Ryde, NSW 2113  
Australia  
61 1300 363 878



### 3M Health Care

2510 Conway Ave  
St. Paul, MN 55144 USA  
[www.3M.com/foodsafety](http://www.3M.com/foodsafety)

© 2013, 3M. All rights reserved.  
3M is a trademark of 3M. Used under license in Canada.  
34-8711-5866-2

## スポンジスティック

### 製品説明

ドライタイプまたは前水処理タイプ、バイオサイドフリー 3.8 x 7.6 cm (1.5 x 3 in.)スポンジはサンプルバッグ入り。特定試験で前水処理済み。バッグは各種サイズをご用意。手袋付き／手袋なし。

研究／試験専用です。MSDS（製品安全シート）をご利用いただけます。

### 安全性

お客様は、説明書に記載のすべての安全情報を読み、理解し、遵守する必要があります。またこれらの情報は大切に保管してください。

**▲ 警告** 回避できない場合、死亡または重篤な傷害や、物的損害が発生する可能性のある危険な状況を示します。

**注記** 回避できない場合、物的損害が起こり得る危険な状況を示します。

### ▲ 警告

環境汚染に関連する危険を回避するために：

- 汚染廃棄物は、現行の産業基準または地域の規制に従って廃棄してください。

化学物質の暴露に伴う危険を回避するために：

- サンプルは、適用される政府規制および検査施設の手順に従って処分してください。

食品、飲料用に汚染された物体や環境表面を使用することにつながる偽陰性の判定に伴う危険を回避するために：

- 保管方法と使用期限については必ずパッケージラベルを参照してください。
- 使用については製品情報を必ず参照してください。

化学物質およびバイオハザードへの暴露に伴う危険を回避するために：

- 試験材料およびサンプルの取り扱いには、正しい封じ込め手順、適切な防護服の着用を含めて、必ず標準的な GLP (Good Laboratory Practice<sup>1</sup> または ISO 17025<sup>2</sup>) を遵守してください。

### 注記

食品や飲料の再検査や廃棄につながる食品、飲料用に交差汚染された物体や環境表面による偽陽性のリスクを回避するために：

- スポンジまたはスポンジスティックで対象外の表面に触れないでください。
- サンプリング中にスポンジスティックからスポンジを折り取らないでください。
- スポンジバッグに手を入れしないでください。

サンプル取り扱い器具の再利用による交差汚染の危険を回避するために：

- 同じスポンジスティックを繰り返し使用しないでください。

### お客様の使用責任

お客様には、使用前に添付文書および製品情報を熟読し、情報に精通する責任があります。詳細につきましては、当社ウェブサイト [www.3M.com/foodsafety](http://www.3M.com/foodsafety) をご覧いただくか、お近くの3Mの販売担当者または販売店までお問い合わせください。

試験方法を選択する際には、サンプリング方法、検査プロトコル、サンプルの準備、取り扱い、および検査手技などの外的要因が結果に影響することを認識することが重要です。

お客様の基準を満たすように、適切な食材および菌株を用いた十分な数の検体を評価するための検査方法または製品を選択することは、お客様の責任となります。

また、その検査方法および結果が顧客や供給業者の要求を満たしているかについても、お客様の判断となります。

どの検査方法を使用した場合でも、3M食品衛生管理製品を使用して得られた結果により、試験で使用した食材または工程中の品質を保証するものではありません。

### 保証の限定／限定的救済手段

個々の製品パッケージの限定保証条項に明示されている場合を除き、3Mは明示または黙示を問わず、商品性または特定の目的への適合性に関する保証を含むがこれに限定されない、あらゆる種類の保証も負いかねます。3M食品衛生部門の製品に欠陥があった場合、3Mまたは取扱販売店で交換あるいは返品処理をいたします。対応は上記のみとさせていただきます。製品の瑕疵が疑われる場合は、判明した時点から60日以内にすみやかに3Mに通知し、製品を3Mに返送する必要があります。返品可否についてはカスタマーサービスにお電話にてご連絡いただくか、お近くの3M食品衛生部門までお問い合わせください。

### 3Mの保証責任範囲

3Mは、直接的・間接的、特殊、偶発的または必然的を問わず、利益損失を含むがこれに限定されないあらゆる損失に対しての責任を放棄します。いかなる場合においても、あらゆる法的理論に対しても、3Mの保証責任範囲は、欠陥と認められた製品の購入金額を超えることはありません。

### 保管と廃棄

**保管：** 保管情報についてはパッケージラベルを参照してください。

**廃棄方法：** 汚染廃棄物は、現行の産業基準または地域の規制に従って廃棄してください。その他の情報については製品安全データシートをご覧ください。

製品説明	容量	参考	バッグの容量	手袋
3M™ スポンジスティック	0 mL	SSL100	0.89 L (30 oz.)	0
3M™ スポンジスティック (緩衝ペプトン水)	10 mL	SSL10BPW	0.89 L (30 oz.)	0
3M™ スポンジスティック (リージンブロス)	10 mL	SSL10LET	0.89 L (30 oz.)	0
3M™ スポンジスティック (リージンブロス グローブ付き)	10 mL	SSL10LET2G	0.89 L (30 oz.)	2
3M™ スポンジスティック (中和緩衝液)	10 mL	SSL10NB	0.89 L (30 oz.)	0
3M™ スポンジスティック (中和緩衝液 グローブ付き)	10 mL	SSL10NB2G	0.89 L (30 oz.)	2
3M™ スポンジスティック (中和緩衝液)	10 mL	SSL10NB6X9	6" x 9" バッグ	0
3M™ スポンジスティック (D/E ブロス)	10 mL	SSL10DE	0.89 L (30 oz.)	0

### 使用方法

1. バッグを振ってスティックをバッグの底に沈めます。
2. バッグを切って開封します。  
注：滅菌希釈剤またはブロスをドライスポンジに添加してください。
3. バッグをひねって開封します。指止めラインの上で無菌的にスティックをつかみ、スポンジを取り外します。
4. 無菌的にサンプリング対象表面全体を<sup>3,4,5,6</sup>拭き取ります。
5. スポンジを裏返します。90°向きを変えます。無菌的に同じサンプリング対象表面を拭き取ります。
6. 無菌的に指止めラインまでスポンジをバッグに入れます。
7. バッグの中でスポンジを固定します。スティックを曲げて折ります。スポンジをバッグの中に落とします。スティックを廃棄します。
8. バッグの口を折って閉じます。
9. 青色のワイヤの先端を内側に曲げます。
10. 規定の手順に従って、残った増菌ブロスや中和液の残渣をすべてサンプリング対象表面から除去します。

### 参考文献

1. U.S. Food and Drug Administration. Code of Federal Regulations, Title 21, Part 58. Good Laboratory Practice for Nonclinical Laboratory Studies.
2. ISO/IEC 17025. General requirements for the competence of testing and calibration laboratories.
3. American Public Health Association - Compendium of Methods for the Microbiological Examination of Foods - Chapter 3: Microbiological Monitoring of the Food Processing Environment, 4th edition.
4. US Food and Drug Administration - Bacteriological Analytical Method (オンラインでアクセス可能：  
<http://www.fda.gov/Food/ScienceResearch/LaboratoryMethods/BacteriologicalAnalyticalManualBAM/default.html>) .
5. United States Department of Agriculture - Microbiological Lab Guidebook - Chapters 4.04, 5.04, and 8.07.
6. American Public Health Association - Standard Methods for the Examination of Dairy Products - Chapter 13: Microbiological Tests for Equipment, Containers, Water, and Air, 17th edition.

上述の標準試験法については、現行の最新版を参照してください。

## 記号について



使用説明書をお読みください



枠囲みのLotと砂時計の記号はロット番号と使用期限を示します。砂時計の後は年・月・日で、使用期限を示します。（年・月・日：YYYY-MM-DD）LOTの後の記号全体でロットナンバー（YYYY-MM AZ）を示します。



保管条件

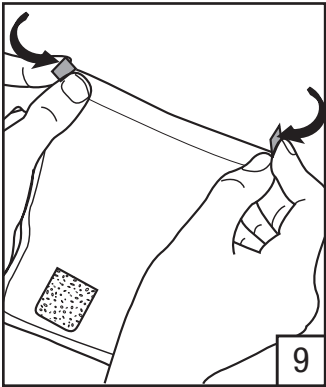
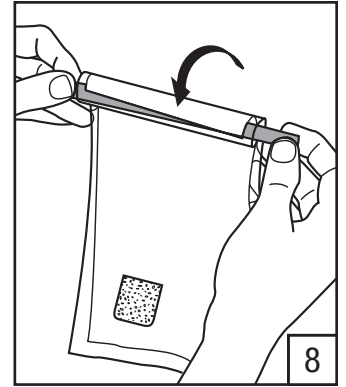
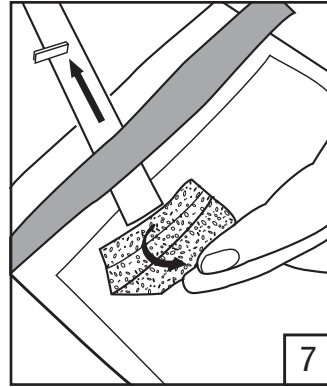
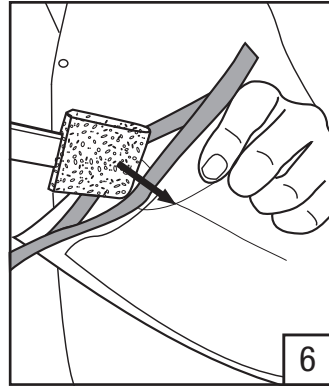
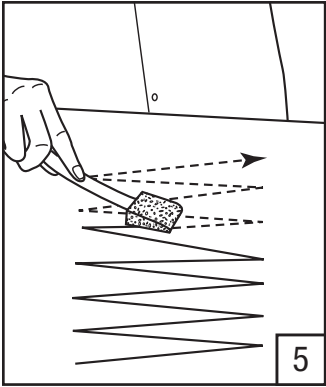
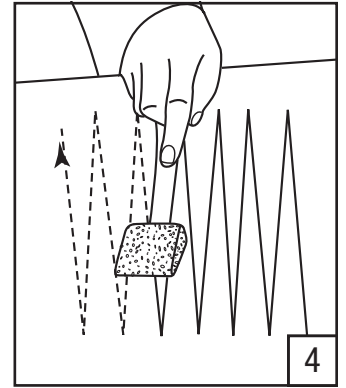
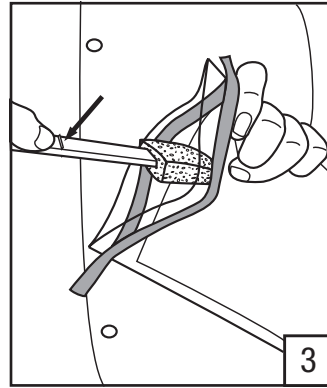
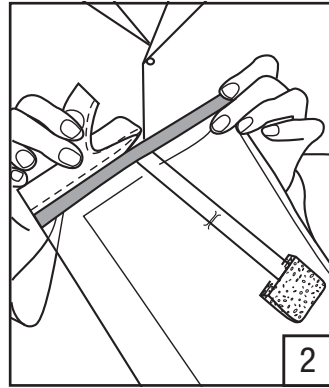
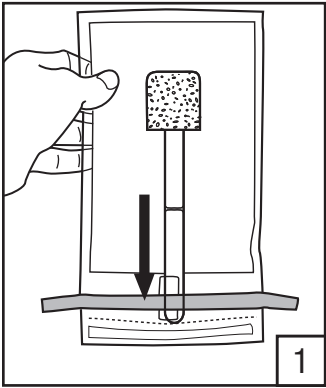

## 3M Food Safety

### 3M United States

3M Center  
Bldg. 275-5W-05  
St. Paul, MN 55144-1000  
USA  
1-800-328-6553

### 3M Canada

Post Office Box 5757  
London, Ontario N6A 4T1  
Canada  
1-800-563-2921

### 3M Europe and MEA

3M Deutschland GmbH  
Carl-Schurz - Strasse 1  
D41453 Neuss/Germany  
+49-2131-14-3000

### 3M Latin America

3M Center  
Bldg. 275-5W-05  
St. Paul, MN 55144-1000  
USA  
1-954-340-8263

### 3M Asia Pacific

No 1, Yishun Avenue 7  
Singapore, 768923  
65-64508869

### 3M Japan

3M Health Care Limited  
33-1, Tamagawadai 2-chrome  
Setagaya-ku, Tokyo  
158-8583, Japan  
81-570-011-321

### 3M Australia

Bldg A, 1 Rivett Road  
North Ryde, NSW 2113  
Australia  
61 1300 363 878



### 3M Health Care

2510 Conway Ave  
St. Paul, MN 55144 USA  
[www.3M.com/foodsafety](http://www.3M.com/foodsafety)

© 2013, 3M. All rights reserved.  
3M is a trademark of 3M. Used under license in Canada.  
34-8711-5866-2



## 海绵涂抹棒

### 产品说明

取样袋中的干海绵或预涂抹海绵及无菌海绵, 规格 3.8 x 7.6 cm (1.5 x 3 in.)。含指定药剂的预涂抹海绵。各种袋子尺寸。附带手套或不附手套。

仅限实验室使用。有材料安全数据表可供参考。

### 安全

用户应该阅读、理解并遵守说明中的所有安全信息。保存好安全说明书, 以备日后查阅。

**警告** 表示危险情况, 如果不注意避免, 可能造成死亡或严重的人身伤害和/或财产损失。

**注意** 表示潜在的危险情况, 如果不注意避免, 可能导致财产损失。

### 警告

为了降低与环境污染相关的风险, 请注意以下事项:

- 遵守适用于处置受污染废物的当前行业标准和本地法规。

为了减少与生物危害暴露相关联的风险, 请注意以下事项:

- 根据所有适用政府法规和适用实验室程序处置样品。

为了降低与假阴性结果关联的风险, 避免使用受污染躯体或者食品或饮料产品的受污染环境表面, 请注意以下事项:

- 欲知存储说明和有效期, 请始终查阅包装标签。
- 有关用途信息, 请始终查阅产品说明。

为了降低与化学品和生物危害暴露相关的风险, 请注意以下事项:

- 始终遵守标准优良实验室安全规范 (GLP<sup>1</sup> 或 ISO 17025<sup>2</sup>), 包括正确的围堵程序, 在处理测试材料和测试样品时穿戴适当的防护服。

### 注意

为了降低由于交叉污染躯体或者食品或饮料产品的环境表面而导致的假阳性结果相关联的风险, 避免重新测试或者食品或饮料产品剔除, 请注意以下事项:

- 切勿让海绵或海绵涂抹棒意外接触任何其他表面。
- 取样时不要让海绵从海绵涂抹棒断开。
- 切勿伸进海绵袋中。

为了降低因重复使用样品处理设备而导致的交叉污染风险, 请注意以下事项:

- 同一海绵涂抹棒仅限使用一次。

### 用户责任

用户负责熟悉产品说明和信息。请访问我们的网站 [www.3M.com/foodsafety](http://www.3M.com/foodsafety) 或联系您当地的 3M 代表或经销商, 以了解更多信息。

选择检测方法时, 务必认识到各种外部因素 (如取样方法、检测方案、样品制备、处理和实验室技术) 都可能会影响结果。

用户在选择检测方法时, 应自行负责选用合适的基质和微生物激发试验对足够多的样品进行评估, 以确保所选择的检测方法符合用户的标准。

检测方法及其结果能否满足客户及供应商的要求也由用户负责。

同所有检测方法一样, 使用任何 3M 食品安全产品得到的结果, 并不保证受检样品或程序的质量。

### 保证限制/有限补救措施

除非各个产品包装的有限保证部分明确声明, 3M 就所有明示或默示保证做出免责声明, 包括但不限于适销性及适合某种特定用途的保证。如果证明任何 3M 食品安全产品存在缺陷, 3M 或其授权经销商可以进行换货或者由其决定是否该产品进行退款。这些都是专门针对您而设计的解决方案。您必须在发现产品中存在任何可疑缺陷的 60 天内立即通知 3M, 并将该产品退还给 3M。请致电客户服务部门 (1-800-328-1671 美国) 或联系您的 3M 食品安全官方代表以获得退货授权。



### 3M 责任限制

3M 不会对任何损失或损害负责，无论造成的损害是直接、间接、特殊、偶然或随后产生的，包括但不限于利润损失。根据法律理论 3M 对所谓存在缺陷的产品的赔付不可能超过产品的购买价格。

### 存储和弃置

**存储环境：**请查阅包装标签，了解存储信息。

**弃置：**遵守适用于处置受污染废物的当前行业标准和本地法规。请参阅材料安全数据表以了解其他信息。

产品说明	体积	参考编号	袋子容积	手套
3M™ 海绵涂抹棒	0 mL	SSL100	0.89 L (850.49 g.)	0
3M™ 海绵涂抹棒 (含缓冲蛋白胍水)	10 mL	SSL10BPW	0.89 L (850.49 g.)	0
3M™ 海绵涂抹棒 (含李氏肉汤)	10 mL	SSL10LET	0.89 L (850.49 g.)	0
3M™ 海绵涂抹棒 (含李氏肉汤和 2 只手套)	10 mL	SSL10LET2G	0.89 L (850.49 g.)	2
3M™ 海绵涂抹棒 (含中和缓冲液)	10 mL	SSL10NB	0.89 L (850.49 g.)	0
3M™ 海绵涂抹棒 (含中和缓冲液和 2 只手套)	10 mL	SSL10NB2G	0.89 L (850.49 g.)	2
3M™ 海绵涂抹棒 (含中和缓冲液)	10 mL	SSL10NB6X9	6" x 9" 袋子	0
3M™ 海绵涂抹棒 (含 DE 肉汤)	10 mL	SSL10DE	0.89 L (850.49 g.)	0

### 使用说明

1. 抖动涂抹棒，将之甩到袋子底部。
2. 将袋子撕开。  
注意：向干海绵添加无菌稀释剂或清液。
3. 挤压袋子，使之打开。在无菌条件下捏住拇指停止线上方的涂抹棒，取出海绵。
4. 在无菌条件下涂抹整个取样表面<sup>3、4、5、6</sup>。
5. 翻转海绵。方向变换 90°。在无菌条件下涂抹同一取样表面。
6. 在无菌条件下将海绵塞入袋中，置于拇指停止线上方。
7. 在袋子内的合适位置握住海绵。弯曲涂抹棒使之折断。使海绵进入袋中。丢弃涂抹棒。
8. 折叠袋子，使之关闭。
9. 向内折叠蓝色丝带末端。
10. 按照用户建立的程序，从取样表面去除所有剩余的增菌肉汤或中和溶液残留物。

### 参考资料

1. 美国食品药品监督管理局。美国《联邦规章典集》(Code of Federal Regulations) 第 21 篇，第 58 部。非临床优良实验室研究规范。
  2. ISO/IEC 17025。用于检验和定标实验室能力的一般要求。
  3. 美国公共卫生协会 - 食品微生物检验方法纲要 - 第 3 章：《食品加工环境微生物监测》第 4 版。
  4. 美国食品药品监督管理局 - 细菌学分析方法 (可在线获取：<http://www.fda.gov/Food/ScienceResearch/LaboratoryMethods/BacteriologicalAnalyticalManualBAM/default.html>)。
  5. 美国农业部 - 微生物实验室指南 - 4.04 章、5.04 章和 8.07 章。
  6. 美国公共卫生协会 - 乳制品检验标准方法 - 第 13 章：《设备、容器、水和空气的微生物检测》第 17 版。
- 请参考以上所列标准方法的现行版本。

## 符号说明



查阅使用说明



方框内的批号和沙漏图形为批号和有效日期的标记。沙漏图形后边的年月日代表有效日期（年月日表示方式：YYYY-MM-DD）。批号图形后的整行字表示批号 (YYYY-MM AZ)。



存储条件

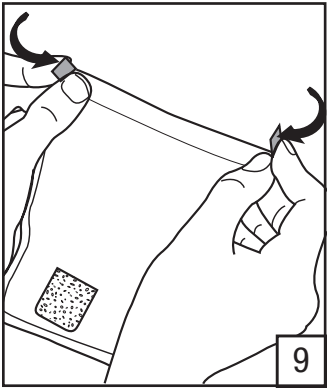
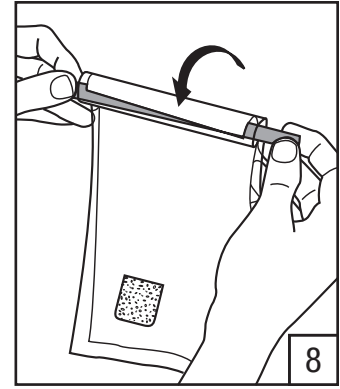
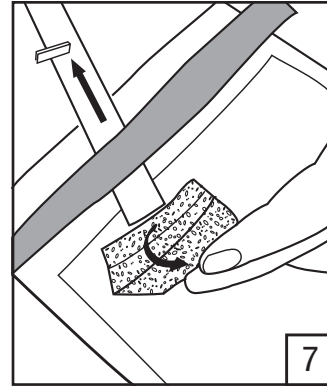
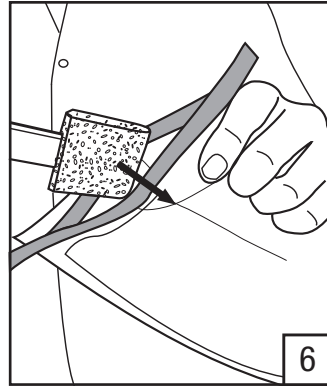
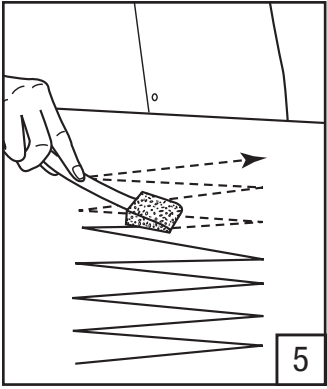
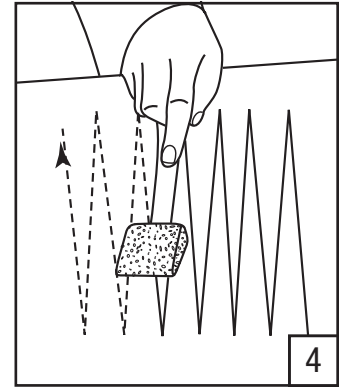
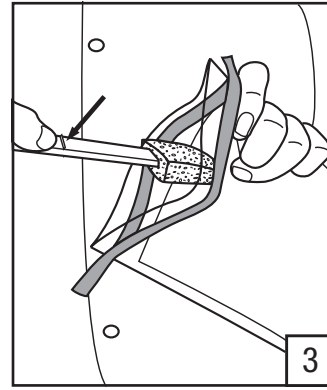
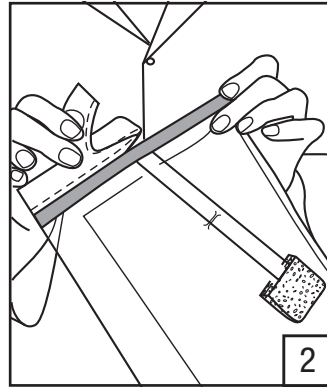
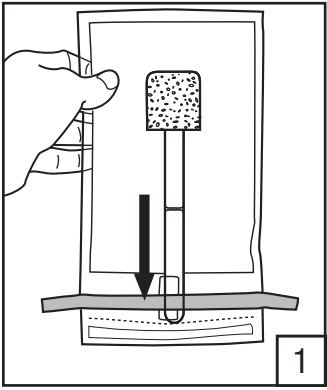

## 3M Food Safety

### 3M United States

3M Center  
Bldg. 275-5W-05  
St. Paul, MN 55144-1000  
USA  
1-800-328-6553

### 3M Canada

Post Office Box 5757  
London, Ontario N6A 4T1  
Canada  
1-800-563-2921

### 3M Europe and MEA

3M Deutschland GmbH  
Carl-Schurz - Strasse 1  
D41453 Neuss/Germany  
+49-2131-14-3000

### 3M Latin America

3M Center  
Bldg. 275-5W-05  
St. Paul, MN 55144-1000  
USA  
1-954-340-8263

### 3M Asia Pacific

No 1, Yishun Avenue 7  
Singapore, 768923  
65-64508869

### 3M Japan

3M Health Care Limited  
33-1, Tamagawadai 2-chrome  
Setagaya-ku, Tokyo  
158-8583, Japan  
81-570-011-321

### 3M Australia

Bldg A, 1 Rivett Road  
North Ryde, NSW 2113  
Australia  
61 1300 363 878



### 3M Health Care

2510 Conway Ave  
St. Paul, MN 55144 USA  
[www.3M.com/foodsafety](http://www.3M.com/foodsafety)

© 2013, 3M. All rights reserved.  
3M is a trademark of 3M. Used under license in Canada.  
34-8711-5866-2

# คำแนะนำการใช้งานผลิตภัณฑ์

## สปันจ์สตีก

### คำอธิบายผลิตภัณฑ์

ฟองน้ำเชลลูโลสชนิดแห้งหรือฟองน้ำชุบหมาดและปราศจากสารไบโอไซด์ ขนาด 3.8 x 7.6 ซม. (1.5 x 3 นิ้ว) ในถุงบรรจุตัวอย่างชุบหมาดด้วยสารที่ระบุไว้มีถุงหลายขนาดพร้อมด้วยถุงมือหรือไม่มีถุงมือ

สำหรับใช้งานในห้องปฏิบัติการเท่านั้น มีเอกสารแจกเกี่ยวกับข้อมูลด้านความปลอดภัยของวัสดุ

### ความปลอดภัย

ผู้ใช้ควรอ่าน ทำความเข้าใจ และปฏิบัติตามข้อมูลด้านความปลอดภัยทั้งหมดในคำแนะนำการใช้งานเหล่านี้เก็บคำแนะนำด้านความปลอดภัยนี้ไว้สำหรับใช้อ้างอิงในอนาคต

**คำเตือน** ปังชี้ถึงสถานการณ์ที่เป็นอันตรายซึ่งหากไม่หลีกเลี่ยง อาจส่งผลให้เสียชีวิต หรือได้รับบาดเจ็บสาหัสและ/หรือทรัพย์สินชำรุดเสียหายได้

**ข้อสังเกต** ปังชี้ถึงสถานการณ์ที่อาจเป็นอันตรายซึ่งหากไม่หลีกเลี่ยง อาจส่งผลให้ทรัพย์สินชำรุดเสียหายได้

### คำเตือน

**เพื่อลดความเสี่ยงที่เกี่ยวข้องกับการปนเปื้อนในสิ่งแวดล้อม:**

- ปฏิบัติตามมาตรฐานอุตสาหกรรมล่าสุดและระเบียบข้อบังคับในพื้นที่เกี่ยวกับการกำจัดทิ้งของเสียปนเปื้อน

**เพื่อลดความเสี่ยงที่เกี่ยวข้องกับการสัมผัสชีววัตถุอันตราย:**

- กำจัดตัวอย่างตามกฎระเบียบที่หน่วยงานภาครัฐกำหนดและดำเนินการตามขั้นตอนต่างๆ ของห้องปฏิบัติการ

**เพื่อลดความเสี่ยงที่เกี่ยวข้องกับผลลบที่ยั่งยืนซึ่งส่งผลให้เกิดการนำซากสัตว์หรือพื้นผิวทางสภาพแวดล้อมที่มีการปนเปื้อนมาใช้สำหรับผลิตภัณฑ์อาหารหรือเครื่องดื่ม:**

- อ้างอิงคำแนะนำในการจัดเก็บและวันหมดอายุจากฉลากบรรจุภัณฑ์เสมอ
- อ้างอิงคำแนะนำการใช้งานผลิตภัณฑ์เสมอ

**เพื่อลดความเสี่ยงที่เกี่ยวข้องกับการสัมผัสสารเคมีหรือสารอันตรายทางชีวภาพ:**

- ปฏิบัติตามแนวทางด้านมาตรฐานความปลอดภัยในห้องปฏิบัติการที่ดี (GLP<sup>1</sup> หรือ ISO 17025<sup>2</sup>) อยู่เสมอ โดยรวมถึงขั้นตอนการจำกัดพื้นที่และการสวมเครื่องป้องกันที่เหมาะสมขณะใช้งานสารทดสอบและตัวอย่างทดสอบ

### ข้อสังเกต

**เพื่อลดความเสี่ยงของผลลัพท์ที่เป็นบวกที่ยั่งยืนเนื่องมาจากการนำซากสัตว์หรือพื้นผิวทางสภาพแวดล้อมที่มีการปนเปื้อนเข้ามาใช้สำหรับผลิตภัณฑ์อาหารหรือเครื่องดื่มซึ่งอาจจะส่งผลให้ต้องทดสอบผลิตภัณฑ์อาหารหรือเครื่องดื่มนั้นซ้ำหรือคัดผลิตภัณฑ์ดังกล่าวทิ้ง:**

- ห้ามใช้ฟองน้ำเชลลูโลสหรือฟองน้ำเชลลูโลสแบบมีด้านจับสัมผัสกับพื้นผิวใดๆ โดยไม่ระมัดระวัง
- ห้ามแยกฟองน้ำเชลลูโลสออกจากด้านจับขณะเก็บตัวอย่าง
- ห้ามล้างมือเข้าไปในถุงบรรจุฟองน้ำเชลลูโลส

**เพื่อลดความเสี่ยงที่จะเกิดการปนเปื้อนข้ามจากการนำอุปกรณ์จัดการตัวอย่างกลับมาใช้ซ้ำ:**

- ห้ามใช้ฟองน้ำเชลลูโลสแบบมีด้านจับชิ้นเดียวกันมากกว่าหนึ่งครั้ง

### หน้าที่รับผิดชอบของผู้ใช้

ผู้ใช้งานมีหน้าที่รับผิดชอบในการทำความเข้าใจกับคำแนะนำการใช้งานผลิตภัณฑ์และข้อมูลผลิตภัณฑ์ เยี่ยมชมเว็บไซต์ของเราได้ที่ [www.3M.com/foodsafety](http://www.3M.com/foodsafety) หรือติดต่อตัวแทนหรือตัวแทนจำหน่าย 3M ในพื้นที่ของคุณ หากต้องการข้อมูลเพิ่มเติม

สิ่งสำคัญเมื่อเลือกวิธีการทดสอบก็คือต้องเข้าใจว่าปัจจัยภายนอก อาทิเช่น วิธีการสุ่มตัวอย่าง ระเบียบวิธีการทดสอบ การเตรียมตัวอย่าง การจัดการและเทคนิคทางห้องปฏิบัติการอาจจะส่งผลกระทบต่อผลการทดสอบได้

ผู้ใช้งานจึงมีหน้าที่รับผิดชอบในการเลือกวิธีการทดสอบหรือผลิตภัณฑ์ใดๆ เพื่อประเมินจำนวนของตัวอย่างที่เพียงพอโดยใช้เมทริกซ์และจุลินทรีย์ที่เหมาะสมเพื่อให้วิธีการทดสอบที่เลือกใช้นั้นสอดคล้องกับหลักเกณฑ์ของตัวเอง

นอกจากนี้ ผู้ใช้งานยังมีหน้าที่รับผิดชอบว่าวิธีการทดสอบที่ใช้และผลที่ได้รับจะเป็นไปตามความต้องการของลูกค้าและผู้จัดส่งสินค้า

ไม่ว่าจะใช้วิธีการทดสอบใด ผลที่ได้จากการใช้ผลิตภัณฑ์ในกลุ่มความปลอดภัยด้านอาหารของ 3M จะไม่ใช้การรับรองคุณภาพของเมทริกซ์หรือกระบวนการที่ใช้ทดสอบเหล่านั้น

## การจำกัดการรับประทาน/การใช้แบบจำกัด

หากมิได้มีการระบุไว้อย่างชัดเจนในส่วนการรับประทานแบบจำกัดของบรรจุภัณฑ์ของผลิตภัณฑ์แต่ละรายการ บริษัท 3M จะปฏิเสธการรับประกันทั้งหมดทั้งโดยชัดเจนและโดยนัย ทั้งนี้โดยรวมถึงแต่มิได้จำกัดเพียงแค่การรับประทานใดๆ ตามสภาพผลิตภัณฑ์ที่จำหน่ายหรือความเหมาะสมสำหรับการใช้งานที่เฉพาะเจาะจงด้วยหากผลิตภัณฑ์ใดๆ ในกลุ่มความปลอดภัยด้านอาหารของ 3M มีตำหนิข้อบกพร่อง บริษัท 3M หรือผู้จัดจำหน่ายที่ได้รับอนุญาตของบริษัทจะเป็นผู้พิจารณาทางเลือกกว่าจะจัดการเปลี่ยนผลิตภัณฑ์หรือคืนเงินค่าผลิตภัณฑ์ดังกล่าว การชดเชยจะจำกัดไว้เฉพาะในแนวทางดังกล่าวเท่านั้นคุณจะต้องรีบแจ้งให้บริษัท 3M ทราบภายในหกสิบวันนับตั้งแต่พบเห็นตำหนิข้อบกพร่องที่ต้องสงสัยใดๆ ในผลิตภัณฑ์และส่งคืนผลิตภัณฑ์นั้นให้แก่บริษัท 3M โปรดโทรติดต่อฝ่ายบริการลูกค้า (ที่หมายเลข 1-800-328-1617 ในสหรัฐอเมริกา) หรือติดต่อตัวแทนจำหน่ายอย่างเป็นทางการสำหรับผลิตภัณฑ์ในกลุ่มความปลอดภัยด้านอาหารของ 3M เพื่อขออนุญาตในการส่งคืนสินค้า

## การจำกัดความรับผิดชอบของ 3M

บริษัท 3M จะไม่รับผิดชอบต่อการสูญเสียหรือความเสียหายใดๆ ไม่ว่าจะมีความเสียหายโดยตรง โดยอ้อม โดยกรณีพิเศษ โดยอุบัติเหตุ หรือโดยสิ้นเชิง ทั้งนี้โดยรวมถึงแต่มิได้จำกัดเพียงแค่การสูญเสียผลกำไรบริษัท 3M ไม่ต้องรับผิดชอบทางกฎหมายไม่ว่าจะเป็นกรณีใดๆ ที่เกินกว่าราคาซื้อของผลิตภัณฑ์ที่ถูกกล่าวอ้างว่ามีตำหนิข้อบกพร่องนั้น

## การเก็บรักษาและการกำจัดทิ้ง

**การเก็บรักษา:** ดูข้อมูลการเก็บรักษาบนฉลากบรรจุภัณฑ์

**การกำจัดทิ้ง:** ปฏิบัติตามมาตรฐานอุตสาหกรรมล่าสุดและระเบียบข้อบังคับตามพื้นที่ในการกำจัดทิ้งของเสียปนเปื้อนศึกษาเอกสารข้อมูลด้านความปลอดภัยของวัสดุหากต้องการทราบข้อมูลเพิ่มเติม

คำอธิบายผลิตภัณฑ์	ปริมาตร	รหัสอ้างอิง	ปริมาตรของถุง	ถุงมือ
3M™ สปันจ์สติก	0 มล.	SSL100	0.89 ลิตร (30 ออนซ์)	0
3M™ สปันจ์สติกบัฟเฟอร์เปปโททอโรเตอร์รอก	10 มล.	SSL10BPW	0.89 ลิตร (30 ออนซ์)	0
3M™ สปันจ์สติกเลทีนรอก	10 มล.	SSL10LET	0.89 ลิตร (30 ออนซ์)	0
3M™ สปันจ์สติกเลทีนรอกพร้อมถุงมือ 1 คู่	10 มล.	SSL10LET2G	0.89 ลิตร (30 ออนซ์)	2
3M™ สปันจ์สติกนิวทรอโรซิงบัฟเฟอร์	10 มล.	SSL10NB	0.89 ลิตร (30 ออนซ์)	0
3M™ สปันจ์สติกนิวทรอโรซิงบัฟเฟอร์, ถุงมือ 1 คู่	10 มล.	SSL10NB2G	0.89 ลิตร (30 ออนซ์)	2
3M™ สปันจ์สติกนิวทรอโรซิงบัฟเฟอร์	10 มล.	SSL10NB6X9	ขนาด 6" x 9" นิ้ว	0
3M™ สปันจ์สติกดีอีรอก	10 มล.	SSL10DE	0.89 ลิตร (30 ออนซ์)	0

## คำแนะนำสำหรับการใช้งาน

1. เชย้าก้านจับที่ก้นถุง
2. ฉีกเพื่อเปิดถุง.  
หมายเหตุ: เติมน้ำหรืออาหารเลี้ยงเชื้อจุลินทรีย์ที่ปราศจากเชื้อลงในฟองน้ำเซลลูโลสแบบแห้ง
3. บีบเพื่อเปิดถุง จับยึดก้านจับอย่างปลอดภัยเหนือบริเวณข้อแรกของนิ้วโป้งเพื่อดึงฟองน้ำเซลลูโลสออกจากถุง
4. เช็ดถุงอย่างปลอดภัยเพื่อให้ทั่วพื้นผิวตัวอย่าง<sup>3, 4, 5, 6</sup>
5. พลิกฟองน้ำกลับด้านเปลี่ยนทิศทาง 90° เช็ดถุงอย่างปลอดภัยบนพื้นผิวที่สัมผัสตัวอย่างเดียวกัน
6. ใส่ฟองน้ำเซลลูโลสประมาณข้อแรกของนิ้วโป้งกลับเข้าไปในถุงอย่างปลอดภัย
7. ถือให้ฟองน้ำเซลลูโลสอยู่ในถุง งอเพื่อหักด้านจับหย่อนฟองน้ำลงไปในถุงทั้งก้านจับ
8. พับถุงให้ปิดลง
9. พับปลายของแถบสีน้ำเงินเข้าด้านใน
10. ปฏิบัติตามขั้นตอนดำเนินการที่กำหนดไว้ของผู้ใช้ในการกำจัดอาหารเพิ่มจำนวนเชื้อจุลินทรีย์ส่วนที่เหลือหรือสารละลายสำหรับทำให้เป็นกลางที่ตกค้างใดๆ ออกจากพื้นผิวที่สัมผัสตัวอย่าง

## เอกสารอ้างอิง

1. องค์การอาหารและยาแห่งสหรัฐอเมริกาประมวลกฎหมายเกี่ยวกับระเบียบข้อบังคับของสหพันธรัฐ มาตรา 21 ข้อ 58 เกี่ยวกับแนวทางในห้องปฏิบัติการที่ตีพิมพ์การศึกษาเกี่ยวกับสัตว์ทดลอง
2. ISO/IEC 17025 ข้อกำหนดทั่วไปเกี่ยวกับความสามารถในการปฏิบัติการทดสอบและการวัด
3. สมาคมสาธารณสุขแห่งสหรัฐอเมริกา - ประมวลวิธีการตรวจสอบเชื้อจุลินทรีย์ในอาหาร - บทที่ 3: การตรวจสอบเชื้อจุลินทรีย์ในกระบวนการผลิตอาหาร ฉบับพิมพ์ครั้งที่ 4
4. องค์การอาหารและยาแห่งสหรัฐอเมริกา - วิถีวิเคราะห์เชื้อจุลินทรีย์ (พร้อมใช้งานออนไลน์ที่ <http://www.fda.gov/Food/ScienceResearch/LaboratoryMethods/BacteriologicalAnalyticalManualBAM/default.html>).



5. กระทรวงเกษตรของสหรัฐอเมริกา- คู่มือห้องปฏิบัติการด้านเชื้อจุลินทรีย์ - บทที่ 4.04, 5.04 และ 8.07

6. สมาคมด้านสาธารณสุขแห่งสหรัฐอเมริกา - วิธีมาตรฐานในการตรวจสอบผลิตภัณฑ์นม - บทที่ 13: การทดสอบเชื้อจุลินทรีย์ในอุปกรณ์บรรจุภัณฑ์ น้ำและอากาศ ฉบับพิมพ์ครั้งที่ 17

โปรดดูวิธีการมาตรฐานฉบับปัจจุบันที่แสดงรายการไว้ข้างต้น

### คำอธิบายสัญลักษณ์



ศึกษาคำแนะนำสำหรับการใช้งาน



สัญลักษณ์ LOT ในกรอบและนาฬิกาทราย คือสัญลักษณ์ที่บ่งถึงหมายเลขลำดับในการผลิตและวันหมดอายุถัดจากนาฬิกาทรายจะแสดงปี เดือน และวันที่ ซึ่งหมายถึงวันหมดอายุ (ปี เดือน และวันที่:YYYY- MM-DD) ทั้งบรรทัดหลังจาก LOT จะแสดงหมายเลขลำดับในการผลิต (YYYY- MM AZ)



สภาวะการจัดเก็บ



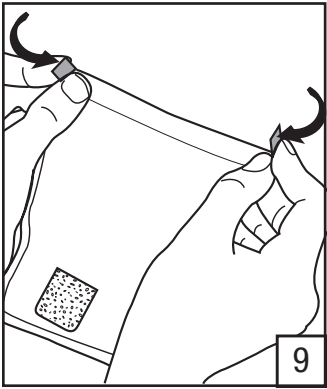
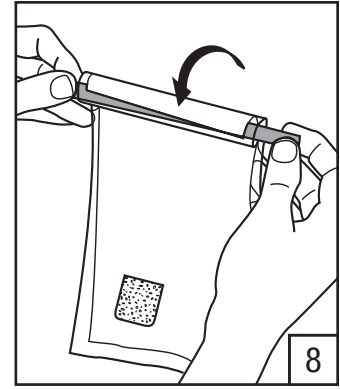
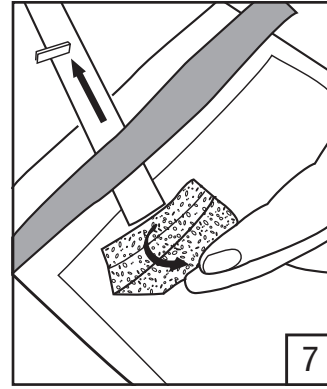
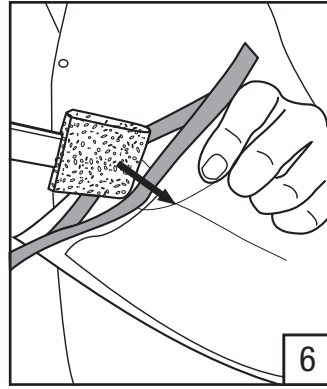
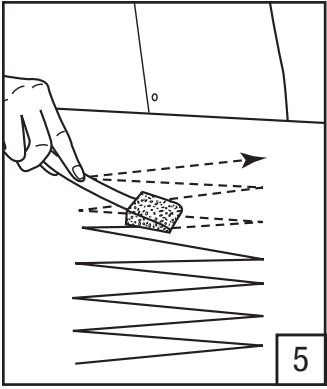
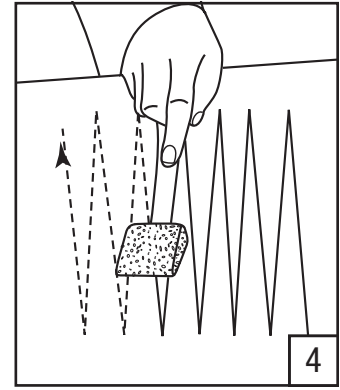
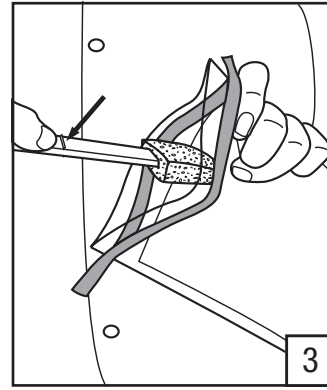
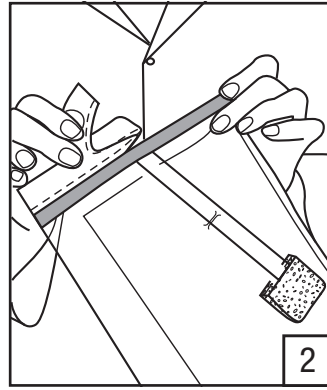
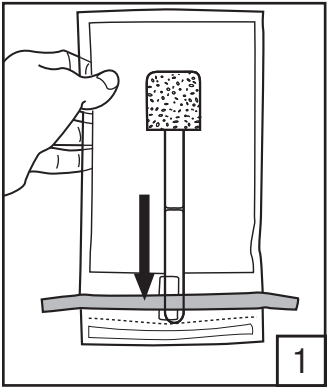

## 3M Food Safety

### 3M United States

3M Center  
Bldg. 275-5W-05  
St. Paul, MN 55144-1000  
USA  
1-800-328-6553

### 3M Canada

Post Office Box 5757  
London, Ontario N6A 4T1  
Canada  
1-800-563-2921

### 3M Europe and MEA

3M Deutschland GmbH  
Carl-Schurz - Strasse 1  
D41453 Neuss/Germany  
+49-2131-14-3000

### 3M Latin America

3M Center  
Bldg. 275-5W-05  
St. Paul, MN 55144-1000  
USA  
1-954-340-8263

### 3M Asia Pacific

No 1, Yishun Avenue 7  
Singapore, 768923  
65-64508869

### 3M Japan

3M Health Care Limited  
33-1, Tamagawadai 2-chrome  
Setagaya-ku, Tokyo  
158-8583, Japan  
81-570-011-321

### 3M Australia

Bldg A, 1 Rivett Road  
North Ryde, NSW 2113  
Australia  
61 1300 363 878



### 3M Health Care

2510 Conway Ave  
St. Paul, MN 55144 USA  
[www.3M.com/foodsafety](http://www.3M.com/foodsafety)

© 2013, 3M. All rights reserved.  
3M is a trademark of 3M. Used under license in Canada.  
34-8711-5866-2

# 제품 설명서

## 스폰지-스틱

### 제품 설명

드라이 또는 사전 수화된 무살생제 3.8 x 7.6 cm (1.5 x 3 in.) 시료 백에 들어 있는 스폰지. 지정된 제제로 사전 수화됨. 다양한 백 크기. 장갑 포함 또는 제외.

실험실에서만 사용하십시오. MSDS(물질안전보건자료)가 제공됩니다.

### 안전

사용자는 본 설명서의 모든 안전 정보를 읽고 이해하며 따라야 합니다. 나중에 참조할 수 있도록 안전 지침을 보관하십시오.

**⚠ 경고** 피하지 못하면 사망이나 심각한 부상 및/또는 재산상의 피해를 초래할 수 있는 위험한 상황을 나타냅니다.

**참고** 피하지 못하면 재산상의 피해를 초래할 수 있는 잠재적으로 위험한 상황을 나타냅니다.

### ⚠ 경고

#### 환경 오염 관련 위험을 줄이려면:

- 오염 폐기물 처분에 관한 현 산업 표준과 지역 규정에 따르십시오.

#### 생물학적 유해 물질 노출 관련 위험을 줄이려면:

- 모든 해당 정부 규제 및 실험실 절차에 따라 시료를 폐기하십시오.

#### 식품에 제품에 오염된 잔해나 환경 표면을 사용하게 만드는 허위 음성 관련 위험을 줄이려면:

- 보관 지침 및 유효 기간은 항상 포장 라벨을 참조하십시오.
- 사용법에 대해서는 항상 제품 설명서를 참조하십시오.

#### 화학물질 및 생물학적 유해 물질 노출 관련 위험을 줄이려면:

- 시험 물질과 시험 시료를 취급하는 동안 항상 적절한 오염 관리 절차, 적절한 보호의 착용 등 표준 우수실험실안전기준 (GLP<sup>1</sup> 또는 ISO 17025<sup>2</sup>)을 따르십시오.

### 참고

식품에 제품에 대해 교차 오염된 잔해물이나 환경 표면으로 인한 허위 양성 결과로 식품에 제품의 재시험이나 거부가 발생할 수 있는 위험을 줄이려면:

- 의도하지 않은 표면에 스폰지 또는 스폰지 스틱이 닿지 않도록 하십시오.
- 시료를 채취하는 동안 스폰지 스틱에서 스폰지를 부러뜨리지 마십시오.
- 스폰지 백 안에 손을 넣지 마십시오.

#### 시료 처리 장치의 재사용으로 인한 교차 오염 위험을 줄이려면:

- 동일한 스폰지 스틱을 두 번 이상 사용하지 마십시오.

### 사용자의 책임

사용자는 제품 설명서와 정보를 숙지할 책임이 있습니다. 자세한 정보는 당사의 웹사이트 [www.3M.com/foodsafety](http://www.3M.com/foodsafety)를 참조하거나 현지 3M 영업 대리점이나 판매업체로 문의하십시오.

시험 방법을 선택할 때, 시료 추출 방법, 시험 프로토콜, 시료 준비, 취급, 실험 기법과 같은 외적 요인들이 결과에 영향을 미칠 수 있음을 인식하는 것이 중요합니다.

시험 방법이나 제품을 선택할 때 선택된 시험 방법이 사용자의 기준을 충족할 수 있도록 적합한 매트릭스와 미생물 제거 시험을 사용하여 충분한 수의 시료를 평가하는 것은 사용자의 책임입니다.

또한 사용자는 모든 시험 방법 및 결과가 고객 및 공급자의 요구사항을 충족하는지 확인할 책임이 있습니다.

다른 시험 방법과 마찬가지로 3M Food Safety 제품을 사용하여 얻은 결과가 시험된 매트릭스나 프로세스의 품질을 보장하는 것은 아닙니다.

### 보증의 한계 / 제한적 구제

개별 제품 포장의 제한적 보증 부분에 명시된 경우를 제외하고, 3M은 상품성 또는 특정 용도 적합성에 대한 보증을 포함한 어떤 명시적이거나 암묵적인 보증도 거부합니다. 3M Food Safety 제품에 결함이 있을 경우, 3M이나 그의 공식 판매업체는 자체 판단에 따라 제품을 교체하거나 구매 금액을 환불해 드립니다. 다음은 귀하의 유일한 구제 방법입니다. 제품에서 의심스러운 결함이 발견되면 발견일로부터 6일 이내에 3M으로 즉시 통지하고, 제품을 3M으로 반품해야 합니다. 고객 서비스부 (미국: 1-800-328-1617) 또는 3M Food Safety의 공식 대리점에 전화하여 반품 인증 (Returned Goods Authorization)을 받으십시오.

### 3M 책임의 제한

3M은 수익의 상실을 포함하여 어떤 직접적인, 간접적인, 특별한, 부수적인, 결과적인 손해나 손실에 대해서도 책임지지 않습니다. 법 이론에 따른 3M의 책임은 어떤 경우에도 결함이 있다고 주장된 제품의 구매 대금을 초과하지 않습니다.

### 보관 및 폐기

**보관:** 보관 정보는 포장 라벨을 참조하십시오.

**폐기:** 오염 폐기물 처분에 관한 현 산업 표준과 지역 규정에 따르십시오. 좀 더 자세한 정보는 물질안전보건자료 (MSDS)를 참조하십시오.

제품 설명	부피	참조	백 부피	장갑
3M™ 스폰지-스틱	0 mL	SSL100	0.89 L (30oz.)	0
3M™ 스폰지-스틱 (Buffered Peptone Water Broth)	10 mL	SSL10BPW	0.89 L (30oz.)	0
3M™ 스폰지-스틱 (Lethen Broth)	10 mL	SSL10LET	0.89 L (30oz.)	0
3M™ 스폰지-스틱 (Lethen Broth), w/ 2 Gloves	10 mL	SSL10LET2G	0.89 L (30oz.)	2
3M™ 스폰지-스틱 (Neutralizaing Buffer)	10 mL	SSL10NB	0.89 L (30oz.)	0
3M™ 스폰지-스틱 (Neutralizaing Buffer), w/ 2 Gloves	10 mL	SSL10NB2G	0.89 L (30oz.)	2
3M™ 스폰지-스틱 (Neutralizaing Buffer)	10 mL	SSL10NB6X9	6" x 9" 백	0
3M™ 스폰지-스틱 (D/E Broth)	10 mL	SSL10DE	0.89 L (30oz.)	0

### 사용 지침

1. 스틱을 백의 끝으로 흔드십시오
2. 백을 뜯어 여십시오.  
참고: 멸균된 희석액이나 액체 배지를 드라이 스폰지에 추가하십시오.
3. 백을 압착하여 여십시오. 무균 상태로 섀브 스톱 라인 위의 스틱을 잡아 스폰지를 제거하십시오.
4. 시료 채취 표면<sup>3,4,5,6</sup> 전체를 무균 상태로 문지르십시오.
5. 스폰지를 뒤집으십시오. 방향을 90° 바꾸십시오. 시료 채취된 동일한 표면을 무균 상태로 문지르십시오.
6. 스폰지를 섀브 스톱까지 백에 무균 상태로 넣으십시오.
7. 백 안에서 스폰지를 제 위치에 고정하십시오. 스틱을 구부려 부러뜨리십시오. 스폰지가 백으로 떨어지도록 하십시오. 스틱을 폐기하십시오.
8. 백을 접어 닫으십시오.
9. 파란색 와이어의 양쪽 끝을 안쪽으로 접으십시오.
10. 사용자 설정 절차에 따라 남은 부유 액체 배지나 중성 용액 잔류물을 시료 채취된 표면에서 제거하십시오.

### 참고 자료

1. U.S. Food and Drug Administration (미국 식품의약청) Code of Federal Regulations, Title 21, Part 58. Good Laboratory Practice for Nonclinical Laboratory Studies (연방 규정, 비임상 실험 연구를 위한 의약품안전성 시험 관리 기준).
2. ISO/IEC 17025. General requirements for the competence of testing and calibration laboratories (시험 및 교정 기관의 자격에 관한 일반 요건).
3. American Public Health Association - Compendium of Methods for the Microbiological Examination of Foods - Chapter 3 (미국 공공보건협회 - 식품의 미생물 검사를 위한 방법 개론 - 제3장): Microbiological Monitoring of the Food Processing Environment, 4th edition (식품 가공 환경에서 미생물 모니터링, 제4판).
4. US Food and Drug Administration - Bacteriological Analytical Method (미국 식품의약청 - 세균 분석 방법) (<http://www.fda.gov/Food/ScienceResearch/LaboratoryMethods/BacteriologicalAnalyticalManualBAM/default.html> 에서 온라인으로 제공).
5. United States Department of Agriculture - Microbiological Lab Guidebook - Chapters 4.04, 5.04, and 8.07(미국 농무부 - 미생물 실험실 가이드북 - 4.04, 5.04 및 8.07장).
6. American Public Health Association - Standard Methods for the Examination of Dairy Products - Chapter 13 (미국 공공보건협회 - 유제품 검사를 위한 표준 방법 - 제13장): Microbiological Tests for Equipment, Containers, Water, and Air, 17th edition (장비, 용기, 물 및 대기의 미생물 시험, 제17판).

위에 열거된 표준 방법의 최신 버전을 참조하십시오.



## 기호 설명



사용 지침을 참조하십시오.



상자 안에 표기된 번호와 모래시계 기호는 제조번호와 유효기간을 나타냅니다. 모래시계 뒤에는 유효기간을 표시하는 연도, 월, 일이 표기되어 있습니다 (연도, 월, 및 일:YYYY-MM-DD). LOT 뒤의 줄 전체는 로트 번호를 나타냅니다 (YYYY-MM AZ).



보관 조건

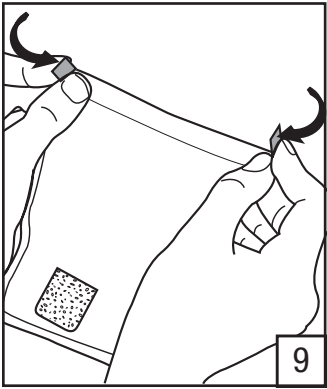
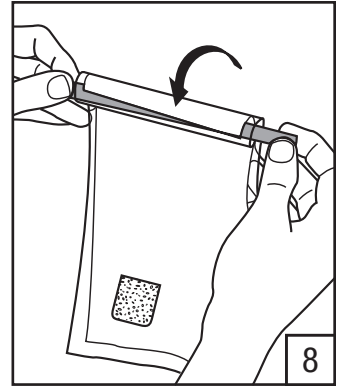
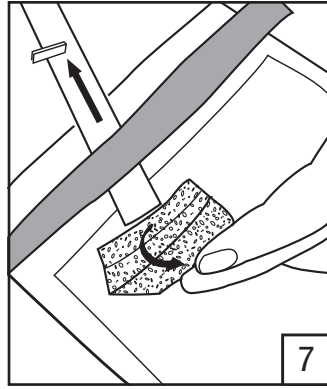
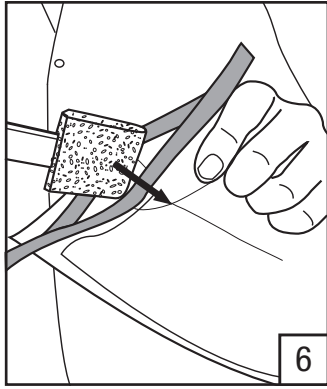
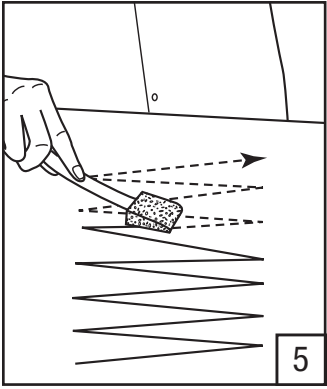
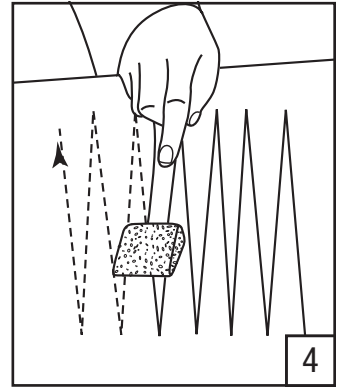
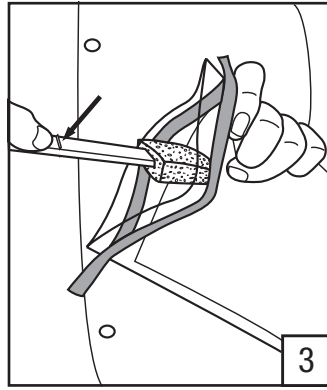
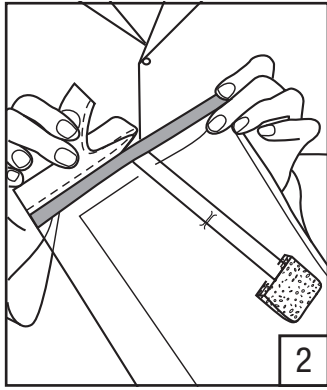
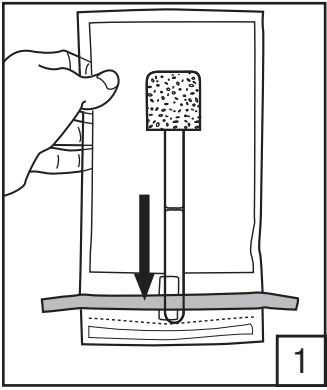

## 3M Food Safety

### 3M United States

3M Center  
Bldg. 275-5W-05  
St. Paul, MN 55144-1000  
USA  
1-800-328-6553

### 3M Canada

Post Office Box 5757  
London, Ontario N6A 4T1  
Canada  
1-800-563-2921

### 3M Europe and MEA

3M Deutschland GmbH  
Carl-Schurz - Strasse 1  
D41453 Neuss/Germany  
+49-2131-14-3000

### 3M Latin America

3M Center  
Bldg. 275-5W-05  
St. Paul, MN 55144-1000  
USA  
1-954-340-8263

### 3M Asia Pacific

No 1, Yishun Avenue 7  
Singapore, 768923  
65-64508869

### 3M Japan

3M Health Care Limited  
33-1, Tamagawadai 2-chrome  
Setagaya-ku, Tokyo  
158-8583, Japan  
81-570-011-321

### 3M Australia

Bldg A, 1 Rivett Road  
North Ryde, NSW 2113  
Australia  
61 1300 363 878



### 3M Health Care

2510 Conway Ave  
St. Paul, MN 55144 USA  
[www.3M.com/foodsafety](http://www.3M.com/foodsafety)

© 2013, 3M. All rights reserved.  
3M is a trademark of 3M. Used under license in Canada.  
34-8711-5866-2



**Requester:** Susan Barker  
**Creator:** deZinnia  
**File Name:** 34871158662.indd  
**Structure #:** N/A  
**Supersedes:** 34-8700-5593-5  
**Date:** 03/08/13

**Printed Colors – Front:**



**Printed Colors – Back:**



**Match Colors:**

Scale:  1 Inch

**This artwork has been created as requested by 3M. 3M is responsible for the artwork AS APPROVED and assumes full responsibility for its correctness.**